

ООО "ЮгПромСнаб"

Тел: [8-800-222-68-78](tel:8-800-222-68-78) Бесплатно по России

моб. [+7 928 296 49 10](tel:+79282964910) E-mail: upspump@yandex.ru

344113, г. Ростов-на-Дону, ул. Орбитальная, 46

<http://ugpromsnab.ru>

НАСОСНОЕ ОБОРУДОВАНИЕ

Прайс лист, версия 09.12.2022



№ Лист	№ стр.
1 CDM, CDMF вертикальные многоступенчатые насосы НОВАЯ СЕРИЯ	2
2 CDLK, CDLKF погружные многоступенчатые насосы	9
3 CHL, CHLF, CHLFT горизонтальные многоступенчатые центробежные насосы	15
4 CHM горизонтальные многоступенчатые центробежные насосы	20
5 CM горизонтальные многоступенчатые центробежные насосы	22
6 HCM однонасосные установки повышения давления	24
7 TD+TD G одноступенчатые циркуляционные насосы типа "ин-лайн"	25
8 CMS(L) Циркуляционные насосы с "мокрым ротором"	29
9 SJ многоступенчатые погружные насосы из нержавеющей стали	31
10 SM многоступенчатые погружные насосы из нержавеющей стали (пластиковое рабочее колесо)	43
11 WQ погружные насосы для отвода канализационных сточных вод	47
12 WQ-X погружные насосы (Vortex колесо) для отвода канализационных сточных вод	53
13 WQ-W погружные насосы с режущим механизмом для отвода канализационных сточных вод	54
14 WQ-D погружные однофазные электронасосы для отвода канализационных сточных вод	56
15 WQ-H погружные электронасосы WQ H для отвода канализационных сточных вод	57
WQ-QG погружные насосы с режущим механизмом для отвода канализационных сточных вод	59
17 Принадлежности для насосов WQ (автоматические муфты, поплавки)	60
18 Компактные канализационные насосные станции NPW	62
19 SDS Погружные дренажные насосы	63
20 NES консольно-моноблочные насосы по стандарту EN733	65
21 NESO консольные насосы по стандарту EN733	68
22 SMM консольно-моноблочные насосы по стандарту ISO2858	71
23 NIS центробежные консольно-моноблочные насосы по стандарту DIN 24256	73
24 NISO центробежные консольные насосы по стандарту DIN 24256	82
25 ZS центробежные моноблочные штампованные насосы	86
MS горизонтальные одноступенчатые центробежные насосы из нержавеющей стали	87
27 SZ горизонтальные одноступенчатые фторопластовые центробежные насосы	88
WLT высокоэффективные высокорасходные насосы	89
29 SP самовсасывающие поверхностные насосы для отвода загрязненных сточных вод	90
30 ZW, ZWF малозасоряемые самовсасывающие насосы для сточных вод	92
31 QY/QYL — Самовсасывающие вихревые насосы-ФЛОТАТОРЫ из нержавеющей стали 50HZ	94
32 Трехфазные асинхронные двигатели (низковольтные)	95
33 Контроллеры с функцией частотного преобразования, датчики	100
Щиты управления ЩУН КНС	104
35 Запорная арматура Aikon	107



ООО "ЮгПромСнаб"
 Тел: **8-800-222-68-78** Бесплатно по России
 моб. **+7 928 296 49 10** E-mail: upspump@yandex.ru
 344113, г. Ростов-на-Дону, ул. Орбитальная, 46
<http://ugpromsnab.ru>

НОВИНКА!!! CDMF, CDM вертикальные многоступенчатые насосы (с двигателями IE3 от 0,75кВт!!!)

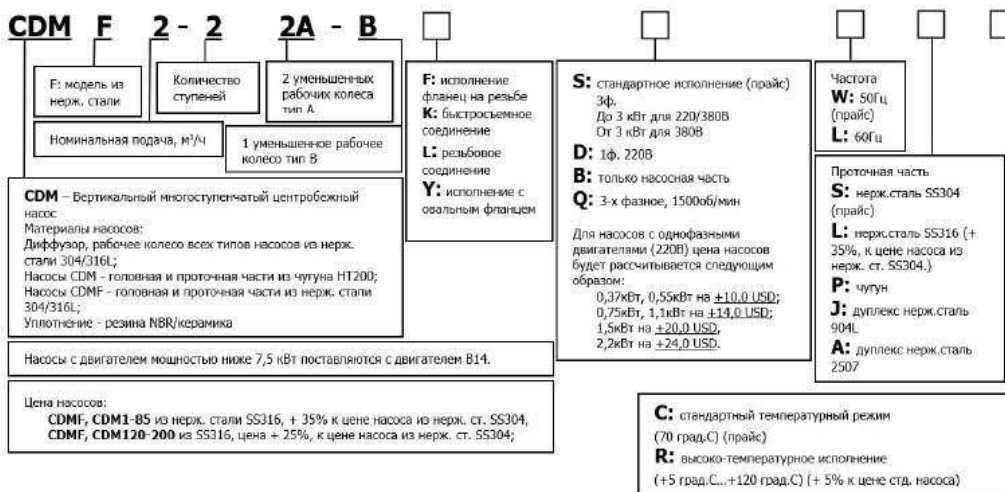

Установка датчиков РТС в обмотки электродвигателя с питающим напряжением 3х380В 50 Гц +41\$ к розничной цене.

обновление 08.12.2022

Входная, выходная камеры - чугун CI		Входная, выходная камеры -нерж. SS304		Мощность (кВт)	Заменяемая модель CDLF, CDL
Модель/арт. CDM	Цена розница (USD) с НДС	Модель/арт. CDMF	Цена розница (USD) с НДС		
CDMF, CDM1					
CDM1-2FSWPC IE2	335,70	CDMF1-2FSWSC IE2	415,65	0,37	CDLF, CDL 1-2
CDM1-3FSWPC IE2	414,20	CDMF1-3FSWSC IE2	493,44	0,37	CDLF, CDL 1-3
CDM1-4FSWPC IE2	439,99	CDMF1-4FSWSC IE2	519,97	0,37	CDLF, CDL 1-4
CDM1-5FSWPC IE2	486,78	CDMF1-5FSWSC IE2	566,76	0,37	CDLF, CDL 1-5
CDM1-6FSWPC IE2	543,54	CDMF1-6FSWSC IE2	623,88	0,37	CDLF, CDL 1-6
CDM1-7FSWPC IE2	580,76	CDMF1-7FSWSC IE2	660,00	0,37	CDLF, CDL 1-7
CDM1-8FSWPC IE2	622,04	CDMF1-8FSWSC IE2	701,99	0,55	CDLF, CDL 1-8
CDM1-9FSWPC IE2	642,68	CDMF1-9FSWSC IE2	722,63	0,55	CDLF, CDL 1-9
CDM1-10FSWPC IE2	673,62	CDMF1-10FSWSC IE2	753,57	0,55	CDLF, CDL 1-10
CDM1-11FSWPC IE2	720,44	CDMF1-11FSWSC IE2	800,00	0,55	CDLF, CDL 1-11
CDM1-12FSWPC	763,61	CDMF1-12FSWSC	843,47	0,75	CDLF, CDL 1-12
CDM1-13FSWPC	779,19	CDMF1-13FSWSC	859,43	0,75	CDLF, CDL 1-13
CDM1-14FSWPC	806,19	CDMF1-14FSWSC	885,22	0,75	CDLF, CDL 1-14
CDM1-15FSWPC	821,35	CDMF1-15FSWSC	900,77	0,75	CDLF, CDL 1-15

CDM1-16FSWPC	838,14	CDMF1-16FSWSC	917,97	1,1	CDLF, CDL 1-16
CDM1-17FSWPC	844,27	CDMF1-17FSWSC	924,52	1,1	CDLF, CDL 1-17
CDM1-18FSWPC	856,56	CDMF1-18FSWSC	936,39	1,1	CDLF, CDL 1-18
CDM1-19FSWPC	912,64	CDMF1-19FSWSC	992,51	1,1	CDLF, CDL 1-19
CDM1-20FSWPC	933,55	CDMF1-20FSWSC	1 013,38	1,1	CDLF, CDL 1-20
CDM1-21FSWPC	954,43	CDMF1-21FSWSC	1 033,84	1,1	CDLF, CDL 1-21
CDM1-22FSWPC	992,92	CDMF1-22FSWSC	1 050,63	1,1	CDLF, CDL 1-22
CDM1-23FSWPC	1 083,80	CDMF1-23FSWSC	1 163,66	1,5	CDLF, CDL 1-23
CDM1-24FSWPC	1 093,63	CDMF1-24FSWSC	1 173,87	1,5	CDLF, CDL 1-24
CDM1-25FSWPC	1 103,87	CDMF1-25FSWSC	1 184,12	1,5	CDLF, CDL 1-25
CDM1-26FSWPC	1 121,46	CDMF1-26FSWSC	1 200,91	1,5	CDLF, CDL 1-26
CDM1-27FSWPC	1 137,84	CDMF1-27FSWSC	1 218,11	1,5	CDLF, CDL 1-27
CDM1-28FSWPC	1 146,87	CDMF1-28FSWSC	1 225,87	1,5	CDLF, CDL 1-28
CDM1-29FSWPC	1 154,63	CDMF1-29FSWSC	1 233,66	1,5	CDLF, CDL 1-29
CDM1-30FSWPC	1 163,24	CDMF1-30FSWSC	1 243,07	1,5	CDLF, CDL 1-30
CDM1-31FSWPC	1 274,20	CDMF1-31FSWSC	1 353,61	2,2	CDLF, CDL 1-31
CDM1-32FSWPC	1 386,39	CDMF1-32FSWSC	1 465,39	2,2	CDLF, CDL 1-32
CDM1-33FSWPC	1 498,56	CDMF1-33FSWSC	1 577,59	2,2	CDLF, CDL 1-33
CDM1-34FSWPC	1 525,18	CDMF1-34FSWSC	1 605,43	2,2	CDLF, CDL 1-34
CDM1-35FSWPC	1 553,84	CDMF1-35FSWSC	1 632,05	2,2	CDLF, CDL 1-35
CDM1-36FSWPC	1 580,46	CDMF1-36FSWSC	1 659,88	2,2	CDLF, CDL 1-36
CDM1-37FSWPC	1 607,50	CDMF1-37FSWSC	1 687,33	2,2	–
CDM1-38FSWPC	1 635,33	CDMF1-38FSWSC	1 714,34	2,2	–
CDM1-39FSWPC	1 662,34	CDMF1-39FSWSC	1 742,20	2,2	–
CDM1-40FSWPC	1 689,37	CDMF1-40FSWSC	1 769,20	2,2	–
CDMF, CDM3					
CDM3-2FSWPC IE2	369,61	CDMF3-2FSWSC IE2	449,20	0,37	CDLF, CDL 2-2; 3-2
CDM3-3FSWPC IE2	418,61	CDMF3-3FSWSC IE2	498,59	0,37	CDLF, CDL 2-3; 3-3
CDM3-4FSWPC IE2	468,00	CDMF3-4FSWSC IE2	548,34	0,37	CDLF, CDL 3-4; 3-5
CDM3-5FSWPC IE2	487,55	CDMF3-5FSWSC IE2	567,11	0,55	CDLF, CDL 2-4; 3-6
CDM3-6FSWPC IE2	514,43	CDMF3-6FSWSC IE2	594,41	0,55	CDLF, CDL 2-5; 3-7
CDM3-7FSWPC	596,58	CDMF3-7FSWSC	676,82	0,75	CDLF, CDL 2-6; 3-8; 3-9
CDM3-8FSWPC	624,41	CDMF3-8FSWSC	704,24	0,75	CDLF, CDL 2-7; 3-10
CDM3-9FSWPC	655,53	CDMF3-9FSWSC	734,95	1,1	CDLF, CDL 2-8; 3-11
CDM3-10FSWPC	673,95	CDMF3-10FSWSC	753,78	1,1	CDLF, CDL 2-9; 3-12; 3-13
CDM3-11FSWPC	718,16	CDMF3-11FSWSC	797,60	1,1	CDLF, CDL 2-10; 3-14
CDM3-12FSWPC	761,57	CDMF3-12FSWSC	841,40	1,1	CDLF, CDL 2-11; 3-15
CDM3-13FSWPC	810,28	CDMF3-13FSWSC	890,14	1,5	CDLF, CDL 2-12; 3-16
CDM3-14FSWPC	822,57	CDMF3-14FSWSC	901,60	1,5	CDLF, CDL 2-13; 3-17; 3-18
CDM3-15FSWPC	842,64	CDMF3-15FSWSC	922,47	1,5	CDLF, CDL 2-14; 3-19
CDM3-16FSWPC	863,10	CDMF3-16FSWSC	942,55	1,5	CDLF, CDL 2-15; 3-20; 3-21
CDM3-17FSWPC	881,14	CDMF3-17FSWSC	961,38	2,2	CDLF, CDL 2-16; 3-22
CDM3-18FSWPC	895,06	CDMF3-18FSWSC	975,30	2,2	CDLF, CDL 2-17; 3-23
CDM3-19FSWPC	909,39	CDMF3-19FSWSC	989,22	2,2	CDLF, CDL 3-24; 3-25
CDM3-20FSWPC	922,89	CDMF3-20FSWSC	1 002,72	2,2	CDLF, CDL 2-18; 3-26
CDM3-21FSWPC	968,76	CDMF3-21FSWSC	1 049,00	2,2	CDLF, CDL 2-19; 3-27; 3-28
CDM3-22FSWPC	997,42	CDMF3-22FSWSC	1 076,42	2,2	CDLF, CDL 2-20; 3-29
CDM3-23FSWPC	1 024,01	CDMF3-23FSWSC	1 104,29	2,2	CDLF, CDL 2-21; 3-30
CDM3-24FSWPC	1 051,05	CDMF3-24FSWSC	1 130,88	2,2	CDLF, CDL 2-22; 3-31; 3-32
CDM3-25FSWPC	1 085,04	CDMF3-25FSWSC	1 164,46	3	CDLF, CDL 2-23; 3-33
CDM3-26FSWPC	1 105,50	CDMF3-26FSWSC	1 184,53	3	CDLF, CDL 2-24; 3-34

CDM3-27FSWPC	1 125,58	CDMF3-27FSWSC	1 204,99	3	CDLF, CDL 2-25; 3-35
CDM3-28FSWPC	1 146,04	CDMF3-28FSWSC	1 225,07	3	CDLF, CDL 3-36
CDM3-29FSWPC	1 166,12	CDMF3-29FSWSC	1 245,53	3	CDLF, CDL 2-26
CDM3-30FSWPC	1 186,58	CDMF3-30FSWSC	1 265,61	3	–
CDM3-31FSWPC	1 206,62	CDMF3-31FSWSC	1 286,07	3	–
CDMF, CDM5					
CDM5-2FSWPC IE2	377,96	CDMF5-2FSWSC IE2	455,80	0,37	–
CDM5-3FSWPC IE2	429,51	CDMF5-3FSWSC IE2	506,88	0,55	CDLF, CDL 4-2
CDM5-4FSWPC IE2	479,05	CDMF5-4FSWSC IE2	556,42	0,55	CDLF, CDL 4-3
CDM5-5FSWPC	520,42	CDMF5-5FSWSC	597,79	0,75	CDLF, CDL 4-4
CDM5-6FSWPC	591,66	CDMF5-6FSWSC	669,45	1,1	CDLF, CDL 4-5
CDM5-7FSWPC	610,91	CDMF5-7FSWSC	689,11	1,1	–
CDM5-8FSWPC	642,83	CDMF5-8FSWSC	720,62	1,1	CDLF, CDL 4-6
CDM5-9FSWPC	676,41	CDMF5-9FSWSC	754,61	1,5	CDLF, CDL 4-7
CDM5-10FSWPC	738,23	CDMF5-10FSWSC	816,44	1,5	CDLF, CDL 4-8
CDM5-11FSWPC	768,94	CDMF5-11FSWSC	846,73	1,5	CDLF, CDL 4-9
CDM5-12FSWPC	812,74	CDMF5-12FSWSC	891,35	2,2	CDLF, CDL 4-10
CDM5-13FSWPC	825,02	CDMF5-13FSWSC	902,81	2,2	CDLF, CDL 4-11
CDM5-14FSWPC	837,31	CDMF5-14FSWSC	915,52	2,2	–
CDM5-15FSWPC	849,60	CDMF5-15FSWSC	927,39	2,2	CDLF, CDL 4-12
CDM5-16FSWPC	867,61	CDMF5-16FSWSC	945,42	2,2	CDLF, CDL 4-13
CDM5-17FSWPC	992,09	CDMF5-17FSWSC	1 070,29	3	CDLF, CDL 4-14
CDM5-18FSWPC	1 011,34	CDMF5-18FSWSC	1 089,96	3	CDLF, CDL 4-15
CDM5-19FSWPC	1 030,59	CDMF5-19FSWSC	1 108,79	3	–
CDM5-20FSWPC	1 050,22	CDMF5-20FSWSC	1 128,04	3	CDLF, CDL 4-16
CDM5-21FSWPC	1 143,58	CDMF5-21FSWSC	1 221,37	3	CDLF, CDL 4-17
CDM5-22FSWPC	1 295,07	CDMF5-22FSWSC	1 373,27	4	CDLF, CDL 4-18
CDM5-23FSWPC	1 337,65	CDMF5-23FSWSC	1 415,06	4	CDLF, CDL 4-19
CDM5-24FSWPC	1 379,43	CDMF5-24FSWSC	1 457,22	4	CDLF, CDL 4-20
CDM5-25FSWPC	1 422,01	CDMF5-25FSWSC	1 499,39	4	–
CDM5-26FSWPC	1 463,77	CDMF5-26FSWSC	1 541,55	4	CDLF, CDL 4-21
CDM5-27FSWPC	1 505,93	CDMF5-27FSWSC	1 583,34	4	CDLF, CDL 4-22
CDM5-28FSWPC	1 548,13	CDMF5-28FSWSC	1 625,92	4	–
CDM5-29FSWPC	1 750,79	CDMF5-29FSWSC	1 828,16	5,5	–
CDM5-30FSWPC	1 792,57	CDMF5-30FSWSC	1 870,36	5,5	–
CDM5-31FSWPC	1 834,73	CDMF5-31FSWSC	1 912,52	5,5	–
CDM5-32FSWPC	1 876,90	CDMF5-32FSWSC	1 954,69	5,5	–
CDM5-33FSWPC	1 918,65	CDMF5-33FSWSC	1 996,06	5,5	–
CDMF, CDM10					
CDM10-1FSWPC	570,75	CDMF10-1FSWSC	721,86	0,75	CDLF, CDL 8-2/1; 10-1
CDM10-2FSWPC	597,79	CDMF10-2FSWSC	749,28	0,75	CDLF, CDL 8-2; 10-2
CDM10-3FSWPC	675,99	CDMF10-3FSWSC	827,07	1,1	CDLF, CDL 8-3; 10-3; 12-2
CDM10-4FSWPC	788,19	CDMF10-4FSWSC	939,68	1,5	CDLF, CDL 8-4; 10-4; 12-3
CDM10-5FSWPC	828,73	CDMF10-5FSWSC	979,80	2,2	CDLF, CDL 8-5; 10-5
CDM10-6FSWPC	891,35	CDMF10-6FSWSC	1 041,63	2,2	CDLF, CDL 8-6; 10-6; 12-4
CDM10-7FSWPC	1 055,13	CDMF10-7FSWSC	1 206,62	3	CDLF, CDL 10-7; 10-8; 12-5
CDM10-8FSWPC	1 167,33	CDMF10-8FSWSC	1 318,82	3	CDLF, CDL 8-8; 10-9; 12-6
CDM10-9FSWPC	1 236,94	CDMF10-9FSWSC	1 387,61	4	CDLF, CDL 8-9; 10-10
CDM10-10FSWPC	1 528,88	CDMF10-10FSWSC	1 680,37	4	CDLF, CDL 8-10; 8-11; 10-11; 12-7
CDM10-11FSWPC	1 656,21	CDMF10-11FSWSC	1 807,70	4	CDLF, CDL 8-12; 10-12; 12-8
CDM10-12FSWPC	1 823,66	CDMF10-12FSWSC	1 975,18	4,5	CDLF, CDL 8-13; 10-13; 12-9

CDM10-13FSWPC	2 051,31	CDMF10-13FSWSC	2 202,83	5,5	CDLF, CDL 8-14; 10-14
CDM10-14FSWPC	2 083,67	CDMF10-14FSWSC	2 233,92	5,5	CDLF, CDL 8-15; 10-15; 12-10
CDM10-15FSWPC	2 154,50	CDMF10-15FSWSC	2 305,99	5,5	CDLF, CDL 8-16; 10-16; 10-17; 12-11
CDM10-16FSWPC	2 292,08	CDMF10-16FSWSC	2 442,35	7,5	CDLF, CDL 8-17; 10-18; 12-12
CDM10-17FSWPC	2 348,99	CDMF10-17FSWSC	2 500,48	7,5	CDLF, CDL 8-18; 10-19; 12-13
CDM10-18FSWPC	2 414,11	CDMF10-18FSWSC	2 565,18	7,5	CDLF, CDL 8-19; 10-20; 12-14
CDM10-19FSWPC	2 469,36	CDMF10-19FSWSC	2 620,05	7,5	CDLF, CDL 8-20; 10-21
CDM10-20FSWPC	2 528,32	CDMF10-20FSWSC	2 679,01	7,5	CDLF, CDL 10-22; 12-15
CDM10-21FSWPC	2 586,89	CDMF10-21FSWSC	2 737,96	7,5	CDLF, CDL 12-16
CDM10-22FSWPC	3 017,19	CDMF10-22FSWSC	3 168,30	11	CDLF, CDL 12-17; 12-18
CDMF, CDM15					
CDM15-1FSWPC	814,81	CDMF15-1FSWSC	966,30	1,1	CDLF, CDL 15-1
CDM15-2FSWPC	917,97	CDMF15-2FSWSC	1 069,46	2,2	CDLF, CDL 15-2
CDM15-3FSWPC	1 136,62	CDMF15-3FSWSC	1 287,70	3	CDLF, CDL 15-3
CDM15-4FSWPC	1 313,90	CDMF15-4FSWSC	1 464,60	4	CDLF, CDL 15-4
CDM15-5FSWPC	1 603,38	CDMF15-5FSWSC	1 754,49	4	CDLF, CDL 15-5
CDM15-6FSWPC	1 699,62	CDMF15-6FSWSC	1 850,28	5,5	CDLF, CDL 15-6
CDM15-7FSWPC	1 754,07	CDMF15-7FSWSC	1 904,32	5,5	CDLF, CDL 15-7
CDM15-8FSWPC	1 909,24	CDMF15-8FSWSC	2 035,35	7,5	CDLF, CDL 15-8
CDM15-9FSWPC	1 976,81	CDMF15-9FSWSC	2 127,47	7,5	CDLF, CDL 15-9
CDM15-10FSWPC	2 277,33	CDMF15-10FSWSC	2 428,44	11	CDLF, CDL 15-10
CDM15-11FSWPC	2 418,61	CDMF15-11FSWSC	2 568,85	11	CDLF, CDL 15-11
CDM15-12FSWPC	2 651,56	CDMF15-12FSWSC	2 803,08	11	CDLF, CDL 15-12
CDM15-13FSWPC	2 743,29	CDMF15-13FSWSC	2 894,78	11	CDLF, CDL 15-13
CDM15-14FSWPC	2 835,83	CDMF15-14FSWSC	2 986,49	11	CDLF, CDL 15-14
CDM15-15FSWPC	2 996,32	CDMF15-15FSWSC	3 147,01	15	CDLF, CDL 15-15
CDM15-16FSWPC	3 174,43	CDMF15-16FSWSC	3 325,12	15	CDLF, CDL 15-16
CDM15-17FSWPC	3 289,50	CDMF15-17FSWSC	3 440,57	15	CDLF, CDL 15-17
CDM15-18FSWPC	3 404,54	CDMF15-18FSWSC	3 555,23	15	-
CDMF, CDM20					
CDM20-1FSWPC	1 009,68	CDMF20-1FSWSC	1 162,83	1,1	CDLF, CDL 20-1
CDM20-2FSWPC	1 173,07	CDMF20-2FSWSC	1 374,93	2,2	CDLF, CDL 20-2
CDM20-3FSWPC	1 555,47	CDMF20-3FSWSC	1 732,78	4	CDLF, CDL 20-3
CDM20-4FSWPC	1 871,57	CDMF20-4FSWSC	2 049,68	5,5	CDLF, CDL 20-4
CDM20-5FSWPC	1 982,94	CDMF20-5FSWSC	2 160,25	5,5	CDLF, CDL 20-5
CDM20-6FSWPC	2 247,45	CDMF20-6FSWSC	2 425,98	7,5	CDLF, CDL 20-6
CDM20-7FSWPC	2 305,58	CDMF20-7FSWSC	2 484,11	7,5	CDLF, CDL 20-7
CDM20-8FSWPC	2 638,88	CDMF20-8FSWSC	2 806,33	11	CDLF, CDL 20-8
CDM20-9FSWPC	2 697,84	CDMF20-9FSWSC	2 866,12	11	CDLF, CDL 20-9
CDM20-10FSWPC	2 746,96	CDMF20-10FSWSC	2 925,07	11	CDLF, CDL 20-10
CDM20-11FSWPC	3 117,10	CDMF20-11FSWSC	3 285,38	15	CDLF, CDL 20-11
CDM20-12FSWPC	3 204,31	CDMF20-12FSWSC	3 381,62	15	CDLF, CDL 20-12
CDM20-13FSWPC	3 396,36	CDMF20-13FSWSC	3 564,64	15	CDLF, CDL 20-13
CDM20-14FSWPC	3 570,36	CDMF20-14FSWSC	3 747,67	15	CDLF, CDL 20-14
CDM20-15FSWPC	3 802,13	CDMF20-15FSWSC	3 987,58	18,5	CDLF, CDL 20-15
CDM20-16FSWPC	3 901,62	CDMF20-16FSWSC	4 072,74	18,5	CDLF, CDL 20-16
CDM20-17FSWPC	3 948,70	CDMF20-17FSWSC	4 121,48	18,5	CDLF, CDL 20-17
CDMF, CDM32					
CDM32-1-1FSWPC	1 381,89	CDMF32-1-1FSWSC	1 642,71	1,5	CDLF, CDL 32-10-1
CDM32-1FSWPC	1 413,40	CDMF32-1FSWSC	1 674,21	2,2	CDLF, CDL 32-10
CDM32-2-2FSWPC	1 562,43	CDMF32-2-2FSWSC	1 864,61	3	CDLF, CDL 32-20-2

CDM32-2FSWPC	1 772,08	CDMF32-2FSWSC	2 015,69	4	CDLF, CDL 32-20
CDM32-3FSWPC	2 250,33	CDMF32-3FSWSC	2 489,85	5,5	CDLF, CDL 32-30-2
CDM32-3FSWPC	2 250,33	CDMF32-3FSWSC	2 489,85	5,5	CDLF, CDL 32-30
CDM32-4FSWPC	2 426,36	CDMF32-4FSWSC	2 666,30	7,5	CDLF, CDL 32-40-2
CDM32-4FSWPC	2 426,36	CDMF32-4FSWSC	2 666,30	7,5	CDLF, CDL 32-40
CDM32-5FSWPC	2 970,11	CDMF32-5FSWSC	3 209,22	11	CDLF, CDL 32-50-2
CDM32-5FSWPC	2 970,11	CDMF32-5FSWSC	3 209,22	11	CDLF, CDL 32-50
CDM32-6FSWPC	2 988,95	CDMF32-6FSWSC	3 217,42	11	CDLF, CDL 32-60-2
CDM32-6FSWPC	2 988,95	CDMF32-6FSWSC	3 217,42	11	CDLF, CDL 32-60
CDM32-7FSWPC	3 430,33	CDMF32-7FSWSC	3 669,85	15	CDLF, CDL 32-70-2
CDM32-7FSWPC	3 430,33	CDMF32-7FSWSC	3 669,85	15	CDLF, CDL 32-70
CDM32-8FSWPC	3 582,23	CDMF32-8FSWSC	3 822,59	15	CDLF, CDL 32-80-2
CDM32-8FSWPC	3 582,23	CDMF32-8FSWSC	3 822,59	15	CDLF, CDL 32-80
CDM32-9FSWPC	4 081,77	CDMF32-9FSWSC	4 322,51	18,5	CDLF, CDL 32-90-2
CDM32-9FSWPC	4 081,77	CDMF32-9FSWSC	4 322,51	18,5	CDLF, CDL 32-90
CDM32-10FSWPC	4 261,51	CDMF32-10FSWSC	4 501,45	18,5	CDLF, CDL 32-100-2
CDM32-10FSWPC	4 261,51	CDMF32-10FSWSC	4 501,45	18,5	CDLF, CDL 32-100
CDM32-11FSWPC	4 906,38	CDMF32-11FSWSC	5 124,62	22	CDLF, CDL 32-110-2
CDM32-11FSWPC	4 906,38	CDMF32-11FSWSC	5 124,62	22	CDLF, CDL 32-110
CDM32-12FSWPC	5 120,12	CDMF32-12FSWSC	5 358,81	22	CDLF, CDL 32-120-2
CDM32-12FSWPC	5 120,12	CDMF32-12FSWSC	5 358,81	22	CDLF, CDL 32-120
CDM32-13FSWPC	5 826,82	CDMF32-13FSWSC	6 072,08	30	CDLF, CDL 32-130-2
CDM32-13FSWPC	5 826,82	CDMF32-13FSWSC	6 072,08	30	CDLF, CDL 32-130
CDM32-14FSWPC	6 061,42	CDMF32-14FSWSC	6 284,57	30	CDLF, CDL 32-140-2
CDM32-14FSWPC	6 061,42	CDMF32-14FSWSC	6 284,57	30	CDLF, CDL 32-140
CDM32-15FSWPC	6 340,27	CDMF32-15FSWSC	6 563,42	30	CDLF, CDL 32-150-2
CDM32-15FSWPC	6 340,27	CDMF32-15FSWSC	6 563,42	30	CDLF, CDL 32-150
CDM32-16FSWPC	6 455,73	CDMF32-16FSWSC	6 678,87	30	CDLF, CDL 32-160-2
CDM32-16FSWPC	6 455,73	CDMF32-16FSWSC	6 678,87	30	CDLF, CDL 32-160
CDMF, CDM42					
CDM42-1FSWPC	1 389,65	CDMF42-1FSWSC	2 054,60	3	CDLF, CDL 42-10-1
CDM42-1FSWPC	1 638,21	CDMF42-1FSWSC	2 235,17	4	CDLF, CDL 42-10
CDM42-2FSWPC	2 233,92	CDMF42-2FSWSC	2 599,97	5,5	CDLF, CDL 42-20-2
CDM42-2FSWPC	2 588,51	CDMF42-2FSWSC	2 963,57	7,5	CDLF, CDL 42-20
CDM42-3FSWPC	3 332,88	CDMF42-3FSWSC	3 804,17	11	CDLF, CDL 42-30-2
CDM42-3FSWPC	3 342,71	CDMF42-3FSWSC	3 813,17	11	CDLF, CDL 42-30
CDM42-4FSWPC	4 264,80	CDMF42-4FSWSC	5 243,77	15	CDLF, CDL 42-40-2
CDM42-4FSWPC	4 274,60	CDMF42-4FSWSC	5 252,77	15	CDLF, CDL 42-40
CDM42-5FSWPC	5 367,01	CDMF42-5FSWSC	6 079,87	18,5	CDLF, CDL 42-50-2
CDM42-5FSWPC	5 376,84	CDMF42-5FSWSC	6 090,09	18,5	CDLF, CDL 42-50
CDM42-6FSWPC	6 201,46	CDMF42-6FSWSC	7 078,51	22	CDLF, CDL 42-60-2
CDM42-6FSWPC	6 210,87	CDMF42-6FSWSC	7 087,92	22	CDLF, CDL 42-60
CDM42-7FSWPC	6 692,79	CDMF42-7FSWSC	7 832,29	30	CDLF, CDL 42-70-2
CDM42-7FSWPC	6 702,62	CDMF42-7FSWSC	7 841,29	30	CDLF, CDL 42-70
CDM42-8FSWPC	6 933,97	CDMF42-8FSWSC	8 066,07	30	CDLF, CDL 42-80-2
CDM42-8FSWPC	6 943,78	CDMF42-8FSWSC	8 107,85	30	CDLF, CDL 42-80
CDM42-9FSWPC	7 176,34	CDMF42-9FSWSC	8 240,92	30	CDLF, CDL 42-90-2
CDM42-9FSWPC	8 110,72	CDMF42-9FSWSC	8 749,43	37	CDLF, CDL 42-90
CDM42-10FSWPC	8 342,87	CDMF42-10FSWSC	9 120,40	37	CDLF, CDL 42-100-2
CDM42-10FSWPC	8 351,87	CDMF42-10FSWSC	9 129,40	37	CDLF, CDL 42-100
CDM42-11FSWPC	10 883,06	CDMF42-11FSWSC	12 033,60	45	CDLF, CDL 42-110-2

CDM42-11FSWPC	10 892,06	CDMF42-11FSWSC	12 043,43	45	CDLF, CDL 42-110
CDM42-12-2FSWPC	11 158,62	CDMF42-12-2FSWSC	12 334,54	45	CDLF, CDL 42-120-2
CDM42-12FSWPC	11 168,04	CDMF42-12FSWSC	12 343,57	45	CDLF, CDL 42-120
CDM42-13-2FSWPC	11 442,77	CDMF42-13-2FSWSC	12 641,22	45	CDLF, CDL 42-130-2
CDMF, CDM65					
CDM65-1-1FSWPC	1 615,67	CDMF65-1-1FSWSC	2 456,69	4	CDLF, CDL 65-10-1
CDM65-1FSWPC	2 127,88	CDMF65-1FSWSC	2 591,39	5,5	CDLF, CDL 65-10
CDM65-2-2FSWPC	2 520,97	CDMF65-2-2FSWSC	2 973,40	7,5	CDLF, CDL 65-20-2
CDM65-2-1FSWPC	3 467,19	CDMF65-2-1FSWSC	3 732,51	11	CDLF, CDL 65-20-1
CDM65-2FSWPC	3 472,50	CDMF65-2FSWSC	3 737,43	11	CDLF, CDL 65-20
CDM65-3-2FSWPC	4 399,50	CDMF65-3-2FSWSC	5 039,04	15	CDLF, CDL 65-30-2
CDM65-3-1FSWPC	4 408,50	CDMF65-3-1FSWSC	5 048,46	15	CDLF, CDL 65-30-1
CDM65-3FSWPC	4 969,04	CDMF65-3FSWSC	5 599,58	18,5	CDLF, CDL 65-30
CDM65-4-2FSWPC	5 012,84	CDMF65-4-2FSWSC	5 852,61	18,5	CDLF, CDL 65-40-2
CDM65-4-1FSWPC	5 925,51	CDMF65-4-1FSWSC	6 763,62	22	CDLF, CDL 65-40-1
CDM65-4FSWPC	5 931,22	CDMF65-4FSWSC	6 767,32	22	CDLF, CDL 65-40
CDM65-5-2FSWPC	6 352,56	CDMF65-5-2FSWSC	7 222,21	30	CDLF, CDL 65-50-2
CDM65-5-1FSWPC	6 357,06	CDMF65-5-1FSWSC	7 226,71	30	CDLF, CDL 65-50-1
CDM65-5FSWPC	6 361,56	CDMF65-5FSWSC	7 231,21	30	CDLF, CDL 65-50
CDM65-6-2FSWPC	6 618,68	CDMF65-6-2FSWSC	7 486,31	30	CDLF, CDL 65-60-2
CDM65-6-1FSWPC	7 773,75	CDMF65-6-1FSWSC	8 132,01	37	CDLF, CDL 65-60-1
CDM65-6FSWPC	7 777,83	CDMF65-6FSWSC	8 136,93	37	CDLF, CDL 65-60
CDM65-7-2FSWPC	7 900,24	CDMF65-7-2FSWSC	8 397,33	37	CDLF, CDL 65-70-2
CDM65-7-1FSWPC	7 905,57	CDMF65-7-1FSWSC	8 402,24	37	CDLF, CDL 65-70-1
CDM65-7FSWPC	9 681,35	CDMF65-7FSWSC	10 335,23	45	CDLF, CDL 65-70
CDM65-8-2FSWPC	10 965,38	CDMF65-8-2FSWSC	11 584,84	45	CDLF, CDL 65-80-2
CDM65-8-1FSWPC	10 975,18	CDMF65-8-1FSWSC	11 590,17	45	CDLF, CDL 65-80-1
CDMF, CDM85					
CDM85-1-1FSWPC	2 887,82	CDMF85-1-1FSWSC	3 705,48	5,5	CDLF, CDL 85-10-1
CDM85-1FSWPC	3 134,31	CDMF85-1FSWSC	3 950,74	7,5	CDLF, CDL 85-10
CDM85-2-2FSWPC	3 472,50	CDMF85-2-2FSWSC	4 379,01	11	CDLF, CDL 85-20-2
CDM85-2FSWPC	4 508,82	CDMF85-2FSWSC	5 344,09	15	CDLF, CDL 85-20
CDM85-3-2FSWPC	5 235,98	CDMF85-3-2FSWSC	6 221,53	18,5	CDLF, CDL 85-30-2
CDM85-3FSWPC	5 749,86	CDMF85-3FSWSC	6 747,66	22	CDLF, CDL 85-30
CDM85-4-2FSWPC	6 473,76	CDMF85-4-2FSWSC	7 495,31	30	CDLF, CDL 85-40-2
CDM85-4FSWPC	6 483,56	CDMF85-4FSWSC	7 505,14	30	CDLF, CDL 85-40
CDM85-5-2FSWPC	7 783,16	CDMF85-5-2FSWSC	8 166,80	37	CDLF, CDL 85-50-2
CDM85-5FSWPC	7 793,38	CDMF85-5FSWSC	8 176,22	37	CDLF, CDL 85-50
CDM85-6-2FSWPC	9 915,96	CDMF85-6-2FSWSC	10 593,17	45	CDLF, CDL 85-60-2
CDM85-6FSWPC	9 925,38	CDMF85-6FSWSC	10 602,20	45	CDLF, CDL 85-60
CDMF, CDM120					
CDM120-1FSWPC	по запросу	CDMF120-1FSWSC	по запросу	11	CDLF, CDL 120-10
CDM120-2-2FSWPC		CDMF120-2-2FSWSC		15	CDLF, CDL 120-20-2
CDM120-2-1FSWPC		CDMF120-2-1FSWSC		18,5	CDLF, CDL 120-20-1
CDM120-2FSWPC		CDMF120-2FSWSC		22	CDLF, CDL 120-20
CDM120-3-2FSWPC		CDMF120-3-2FSWSC		30	CDLF, CDL 120-30-2
CDM120-3-1FSWPC		CDMF120-3-1FSWSC		30	CDLF, CDL 120-30-1
CDM120-3FSWPC		CDMF120-3FSWSC		30	CDLF, CDL 120-30
CDM120-4-2FSWPC		CDMF120-4-2FSWSC		37	CDLF, CDL 120-40-2
CDM120-4-1FSWPC		CDMF120-4-1FSWSC		37	CDLF, CDL 120-40-1
CDM120-4FSWPC		CDMF120-4FSWSC		45	CDLF, CDL 120-40
CDM120-5-2FSWPC		CDMF120-5-2FSWSC		45	CDLF, CDL 120-50-2

CDM120-5-1FSWPC		CDMF120-5-1FSWSC		45	CDLF, CDL 120-50-1		
CDM120-5FSWPC		CDMF120-5FSWSC		55	CDLF, CDL 120-50		
CDM120-6-2FSWPC		CDMF120-6-2FSWSC		55	CDLF, CDL 120-60-2		
CDM120-6-1FSWPC		CDMF120-6-1FSWSC		55	CDLF, CDL 120-60-1		
CDM120-6FSWPC		CDMF120-6FSWSC		75	CDLF, CDL 120-60		
CDM120-7-2FSWPC		CDMF120-7-2FSWSC		75	CDLF, CDL 120-70-2		
CDM120-7-1FSWPC		CDMF120-7-1FSWSC		75	CDLF, CDL 120-70-1		
CDM120-7FSWPC		CDMF120-7FSWSC		75	CDLF, CDL 120-70		
CDMF, CDM150							
CDM150-1-1FSWPC	по запросу	CDM150-1-1FSWSC	по запросу	11	CDLF, CDL 150-10-1		
CDM150-1FSWPC		CDM150-1FSWSC		15	CDLF, CDL 150-10		
CDM150-2-2FSWPC		CDM150-2-2FSWSC		18,5	CDLF, CDL 150-20-2		
CDM150-2-1FSWPC		CDM150-2-1FSWSC		22	CDLF, CDL 150-20-1		
CDM150-2FSWPC		CDM150-2FSWSC		30	CDLF, CDL 150-20		
CDM150-3-2FSWPC		CDM150-3-2FSWSC		30	CDLF, CDL 150-30-2		
CDM150-3-1FSWPC		CDM150-3-1FSWSC		37	CDLF, CDL 150-30-1		
CDM150-3FSWPC		CDM150-3FSWSC		37	CDLF, CDL 150-30		
CDM150-4-2FSWPC		CDM150-4-2FSWSC		45	CDLF, CDL 150-40-2		
CDM150-4-1FSWPC		CDM150-4-1FSWSC		45	CDLF, CDL 150-40-1		
CDM150-4FSWPC		CDM150-4FSWSC		55	CDLF, CDL 150-40		
CDM150-5-2FSWPC		CDM150-5-2FSWSC		55	CDLF, CDL 150-50-2		
CDM150-5-1FSWPC		CDM150-5-1FSWSC		75	CDLF, CDL 150-50-1		
CDM150-5FSWPC		CDM150-5FSWSC		75	CDLF, CDL 150-50		
CDM150-6-2FSWPC		CDM150-6-2FSWSC		75	CDLF, CDL 150-60-2		
CDM150-6-1FSWPC		CDM150-6-1FSWSC		75	CDLF, CDL 150-60-1		
CDM150-6FSWPC		CDM150-6FSWSC		75	CDLF, CDL 150-60		
CDMF, CDM200							
CDM200-1-BFSWPC		по запросу		CDMF200-1-BFSWSC	по запросу	18,5	CDLF, CDL 200-10-B
CDM200-1-AFSWPC				CDMF200-1-AFSWSC		22	CDLF, CDL 200-10-A
CDM200-1FSWPC	CDMF200-1FSWSC		30	CDLF, CDL 200-10			
CDM200-2-2BFSWPC	CDMF200-2-2BFSWSC		37	CDLF, CDL 200-20-2B			
CDM200-2-2AFSWPC	CDMF200-2-2AFSWSC		45	CDLF, CDL 200-20-2A			
CDM200-2-AFSWPC	CDMF200-2-AFSWSC		55	CDLF, CDL 200-20-A			
CDM200-2FSWPC	CDMF200-2FSWSC		55	CDLF, CDL 200-20			
CDM200-3-2BFSWPC	CDMF200-3-2BFSWSC		75	CDLF, CDL 200-30-2B			
CDM200-3-A-BFSWPC	CDMF200-3-A-BFSWSC		75	CDLF, CDL 200-30-A-B			
CDM200-3-2AFSWPC	CDMF200-3-2AFSWSC		75	CDLF, CDL 200-30-2A			
CDM200-3-BFSWPC	CDMF200-3-BFSWSC		75	CDLF, CDL 200-30-B			
CDM200-3-AFSWPC	CDMF200-3-AFSWSC		75	CDLF, CDL 200-30-A			
CDM200-3FSWPC	CDMF200-3FSWSC		90	CDLF, CDL 200-30			
CDM200-4-2BFSWPC	CDMF200-4-2BFSWSC		90	CDLF, CDL 200-40-2B			
CDM200-4-2AFSWPC	CDMF200-4-2AFSWSC		110	CDLF, CDL 200-40-2A			
CDM200-4-AFSWPC	CDMF200-4-AFSWSC		110	CDLF, CDL 200-40-A			
CDM200-4FSWPC	CDMF200-4FSWSC		110	CDLF, CDL 200-40			

ООО "ЮгПромСнаб"

Тел: [8-800-222-68-78](tel:8-800-222-68-78) Бесплатно по России

моб. [+7 928 296 49 10](tel:+79282964910) E-mail: upspump@yandex.ru

344113, г. Ростов-на-Дону, ул. Орбитальная, 46

<http://ugpromsnab.ru>

CDLKF, CDLK

Полупогружные многоступенчатые насосы

CDLK F 32-120 / 12 - 2

F: модель из нерж. стали	Количество ступеней x10	Количество рабочих колёс
Номинальная подача, м³/ч	Количество уменьшенных колёс	

CDLK – Вертикальный многоступенчатый полупогружной центробежный насос
 Материалы насосов:
 Диффузор, рабочее колесо всех типов насосов из нерж. стали 304/316L;
 Насосы CDLK - головная часть из чугуна HT200;
 Насосы CDLKF - головная часть из нерж. стали 304/316L;

Цена насосов с электродвигателем IE3 рассчитывается как цена стандарт.насоса +5%

<p>S: стандартное исполнение (прайс) 3ф. До 3 кВт для 220/380В От 3 кВт для 380В</p> <p>D: 1ф. 220В</p> <p>B: только насосная часть</p> <p>Q: 3-х фазное, 1500об/мин</p> <p>Для насосов с однофазными двигателями (220В) цена насосов будет рассчитывается следующим образом: 0,37кВт, 0,55кВт на ±10,0 USD; 0,75кВт, 1,1кВт на ±14,0 USD; 1,5кВт на ±20,0 USD; 2,2кВт на ±24,0 USD.</p>	<p>Частота W: 50Гц (прайс) L: 60Гц</p> <p>Проточная часть S: нерж.сталь SS304 (прайс) L: нерж.сталь SS316 (+30%, к цене насоса из нерж. ст. SS304.) P: чугун J: дуплекс нерж.сталь 904L A: дуплекс нерж.сталь 2507</p>
--	---

<p>C: стандартный температурный режим (-15 град.С...+70 град.С) (прайс)</p> <p>R: высоко-температурное исполнение (-15 град.С...+105 град.С) (+ 5% к цене std. насоса)</p>
--



обновление
28.04.2022

Входная, выходная камеры - чугун		Входная, выходная камеры -нерж. SS304		Мощность (кВт)
Артикул	Цена розница (USD) с НДС	Артикул	Цена розница (USD) с НДС	
CDLK(F), CDLK1				
CDLK1-20/2SWPC	404,44	CDLKF1-20/2SWSC	502,51	0,37
CDLK1-30/3SWPC	439,67	CDLKF1-30/3SWSC	537,74	0,37
CDLK1-40/4SWPC	468,26	CDLKF1-40/4SWSC	566,32	0,37
CDLK1-50/5SWPC	519,50	CDLKF1-50/5SWSC	617,56	0,37
CDLK1-60/6SWPC	581,52	CDLKF1-60/6SWSC	679,59	0,37
CDLK1-70/7SWPC	621,43	CDLKF1-70/7SWSC	719,50	0,37
CDLK1-80/8SWPC	666,74	CDLKF1-80/8SWSC	764,80	0,55
CDLK1-90/9SWPC	689,39	CDLKF1-90/9SWSC	787,46	0,55

CDLK1-100/10SWPC	723,37	CDLKF1-100/10SWSC	821,43	0,55
CDLK1-110/11SWPC	741,98	CDLKF1-110/11SWSC	840,04	0,55
CDLK1-120/12SWPC	808,05	CDLKF1-120/12SWSC	906,11	0,75
CDLK1-130/13SWPC	825,31	CDLKF1-130/13SWSC	923,37	0,75
CDLK1-140/14SWPC	853,35	CDLKF1-140/14SWSC	951,42	0,75
CDLK1-150/15SWPC	870,61	CDLKF1-150/15SWSC	968,68	0,75
CDLK1-160/16SWPC	879,24	CDLKF1-160/16SWSC	977,31	1,1
CDLK1-170/17SWPC	887,33	CDLKF1-170/17SWSC	985,40	1,1
CDLK1-180/18SWPC	924,55	CDLKF1-180/18SWSC	1 022,61	1,1
CDLK1-190/19SWPC	961,23	CDLKF1-190/19SWSC	1 059,29	1,1
CDLK1-200/20SWPC	983,88	CDLKF1-200/20SWSC	1 081,94	1,1
CDLK1-210/21SWPC	1 019,94	CDLKF1-210/21SWSC	1 118,00	1.1/1.4
CDLK1-220/22SWPC	1 086,28	CDLKF1-220/22SWSC	1 184,34	1.1/1.4
CDLK1-230/23SWPC	1 093,90	CDLKF1-230/23SWSC	1 191,97	1.1/1.4
CDLK1-240/24SWPC	1 150,00	CDLKF1-240/24SWSC	1 248,06	1,5
CDLK1-250/25SWPC	1 160,79	CDLKF1-250/25SWSC	1 258,85	1,5
CDLK1-260/26SWPC	1 179,66	CDLKF1-260/26SWSC	1 277,73	1,5
CDLK1-270/27SWPC	1 213,50	CDLKF1-270/27SWSC	1 311,56	1.5/1.8
CDLK1-280/28SWPC	1 222,67	CDLKF1-280/28SWSC	1 320,73	1.5/1.8
CDLK1-290/29SWPC	1 231,84	CDLKF1-290/29SWSC	1 329,90	1.5/1.8
CDLK1-300/30SWPC	1 241,01	CDLKF1-300/30SWSC	1 339,07	1.5/1.8
CDLK1-310/31SWPC	1 346,32	CDLKF1-310/31SWSC	1 444,39	2,2
CDLK1-320/32SWPC	1 467,68	CDLKF1-320/32SWSC	1 565,74	2,2
CDLK1-330/33SWPC	1 588,49	CDLKF1-330/33SWSC	1 686,56	2,2
CDLK1-340/34SWPC	1 618,16	CDLKF1-340/34SWSC	1 716,22	2,2
CDLK1-350/35SWPC	1 647,82	CDLKF1-350/35SWSC	1 745,89	2,2
CDLK1-360/36SWPC	1 677,49	CDLKF1-360/36SWSC	1 775,55	2,2
CDLK(F), CDLK2				
CDLK2-20/2SWPC	391,13	CDLKF2-20/2SWSC	489,19	0,37
CDLK2-30/3SWPC	445,06	CDLKF2-30/3SWSC	543,13	0,37
CDLK2-40/4SWPC	520,03	CDLKF2-40/4SWSC	618,10	0,55
CDLK2-50/5SWPC	549,70	CDLKF2-50/5SWSC	647,76	0,55
CDLK2-60/6SWPC	626,29	CDLKF2-60/6SWSC	724,35	0,75
CDLK2-70/7SWPC	655,95	CDLKF2-70/7SWSC	754,02	0,75
CDLK2-80/8SWPC	678,60	CDLKF2-80/8SWSC	776,67	1,1
CDLK2-90/9SWPC	701,26	CDLKF2-90/9SWSC	799,32	1,1
CDLK2-100/10SWPC	758,43	CDLKF2-100/10SWSC	856,49	1,1
CDLK2-110/11SWPC	778,06	CDLKF2-110/11SWSC	876,12	1.1/1.4
CDLK2-120/12SWPC	839,33	CDLKF2-120/12SWSC	937,40	1,5
CDLK2-130/13SWPC	853,35	CDLKF2-130/13SWSC	951,42	1,5
CDLK2-140/14SWPC	876,01	CDLKF2-140/14SWSC	974,07	1,5

CDLK2-150/15SWPC	913,62	CDLKF2-150/15SWSC	1 011,68	1.5/1.8
CDLK2-160/16SWPC	938,96	CDLKF2-160/16SWSC	1 037,03	2,2
CDLK2-170/17SWPC	965,39	CDLKF2-170/17SWSC	1 063,46	2,2
CDLK2-180/18SWPC	974,59	CDLKF2-180/18SWSC	1 072,65	2,2
CDLK2-190/19SWPC	1 011,39	CDLKF2-190/19SWSC	1 109,45	2,2
CDLK2-200/20SWPC	1 042,13	CDLKF2-200/20SWSC	1 140,19	2,2
CDLK2-210/21SWPC	1 066,40	CDLKF2-210/21SWSC	1 164,46	2,2
CDLK2-220/22SWPC	1 091,04	CDLKF2-220/22SWSC	1 189,10	2.2/2.6
CDLK2-230/23SWPC	1 179,12	CDLKF2-230/23SWSC	1 277,19	3
CDLK2-240/24SWPC	1 203,93	CDLKF2-240/24SWSC	1 302,00	3
CDLK2-250/25SWPC	1 214,18	CDLKF2-250/25SWSC	1 312,25	3
CDLK2-260/26SWPC	1 224,43	CDLKF2-260/26SWSC	1 322,49	3
CDLK(F), CDLK3				
CDLK3-20/2SWPC	428,96	CDLKF3-20/2SWSC	527,02	0,37
CDLK3-30/3SWPC	468,26	CDLKF3-30/3SWSC	566,32	0,37
CDLK3-40/4SWPC	513,56	CDLKF3-40/4SWSC	611,63	0,37
CDLK3-50/5SWPC	553,47	CDLKF3-50/5SWSC	651,54	0,37
CDLK3-60/6SWPC	626,83	CDLKF3-60/6SWSC	724,89	0,55
CDLK3-70/7SWPC	649,48	CDLKF3-70/7SWSC	747,54	0,55
CDLK3-80/8SWPC	723,37	CDLKF3-80/8SWSC	821,43	0,75
CDLK3-90/9SWPC	751,42	CDLKF3-90/9SWSC	849,48	0,75
CDLK3-100/10SWPC	796,72	CDLKF3-100/10SWSC	894,79	0,75
CDLK3-110/11SWPC	836,63	CDLKF3-110/11SWSC	934,70	1,1
CDLK3-120/12SWPC	864,68	CDLKF3-120/12SWSC	962,75	1,1
CDLK3-130/13SWPC	893,27	CDLKF3-130/13SWSC	991,33	1,1
CDLK3-140/14SWPC	925,55	CDLKF3-140/14SWSC	1 023,62	1,1
CDLK3-150/15SWPC	971,32	CDLKF3-150/15SWSC	1 069,39	1.1/1.4
CDLK3-160/16SWPC	1 036,33	CDLKF3-160/16SWSC	1 134,40	1,5
CDLK3-170/17SWPC	1 053,45	CDLKF3-170/17SWSC	1 151,52	1,5
CDLK3-180/18SWPC	1 082,95	CDLKF3-180/18SWSC	1 181,01	1,5
CDLK3-190/19SWPC	1 127,74	CDLKF3-190/19SWSC	1 225,81	1.5/1.8
CDLK3-200/20SWPC	1 169,61	CDLKF3-200/20SWSC	1 267,68	2,2
CDLK3-210/21SWPC	1 193,15	CDLKF3-210/21SWSC	1 291,21	2,2
CDLK3-220/22SWPC	1 227,94	CDLKF3-220/22SWSC	1 326,00	2,2
CDLK3-230/23SWPC	1 262,72	CDLKF3-230/23SWSC	1 360,79	2,2
CDLK3-240/24SWPC	1 297,78	CDLKF3-240/24SWSC	1 395,85	2,2
CDLK3-250/25SWPC	1 332,84	CDLKF3-250/25SWSC	1 430,90	2,2
CDLK3-260/26SWPC	1 376,26	CDLKF3-260/26SWSC	1 474,32	2,2
CDLK3-270/27SWPC	1 440,51	CDLKF3-270/27SWSC	1 538,58	2.2/2.6
CDLK3-280/28SWPC	1 517,35	CDLKF3-280/28SWSC	1 615,41	2.2/2.6
CDLK3-290/29SWPC	1 593,69	CDLKF3-290/29SWSC	1 691,75	2.2/2.6

CDLK3-300/30SWPC	1 697,74	CDLKF3-300/30SWSC	1 795,80	3
CDLK3-310/31SWPC	1 720,63	CDLKF3-310/31SWSC	1 818,70	3
CDLK3-320/32SWPC	1 768,91	CDLKF3-320/32SWSC	1 866,97	3
CDLK3-330/33SWPC	1 817,18	CDLKF3-330/33SWSC	1 915,24	3
CDLK3-340/34SWPC	1 868,24	CDLKF3-340/34SWSC	1 966,30	3
CDLK3-350/35SWPC	1 919,29	CDLKF3-350/35SWSC	2 017,36	3
CDLK3-360/36SWPC	1 970,36	CDLKF3-360/36SWSC	2 068,42	3
CDLK(F), CDLK4				
CDLK4-20/2SWPC	440,21	CDLKF4-20/2SWSC	538,27	0,37
CDLK4-30/3SWPC	468,26	CDLKF4-30/3SWSC	566,32	0,55
CDLK4-40/4SWPC	555,09	CDLKF4-40/4SWSC	653,16	0,75
CDLK4-50/5SWPC	625,75	CDLKF4-50/5SWSC	723,81	1,1
CDLK4-60/6SWPC	668,90	CDLKF4-60/6SWSC	766,96	1,1
CDLK4-70/7SWPC	767,35	CDLKF4-70/7SWSC	865,42	1,5
CDLK4-80/8SWPC	780,00	CDLKF4-80/8SWSC	878,07	1,5
CDLK4-90/9SWPC	839,87	CDLKF4-90/9SWSC	937,94	2,2
CDLK4-100/10SWPC	860,91	CDLKF4-100/10SWSC	958,97	2,2
CDLK4-110/11SWPC	881,40	CDLKF4-110/11SWSC	979,47	2,2
CDLK4-120/12SWPC	922,74	CDLKF4-120/12SWSC	1 020,80	2.2/2.6
CDLK4-130/13SWPC	1 050,34	CDLKF4-130/13SWSC	1 148,41	3
CDLK4-140/14SWPC	1 058,31	CDLKF4-140/14SWSC	1 156,37	3
CDLK4-150/15SWPC	1 091,75	CDLKF4-150/15SWSC	1 189,81	3
CDLK4-160/16SWPC	1 123,03	CDLKF4-160/16SWSC	1 221,10	3
CDLK4-170/17SWPC	1 286,79	CDLKF4-170/17SWSC	1 384,85	4
CDLK4-180/18SWPC	1 340,93	CDLKF4-180/18SWSC	1 438,99	4
CDLK4-190/19SWPC	1 434,24	CDLKF4-190/19SWSC	1 532,30	4
CDLK4-200/20SWPC	1 502,74	CDLKF4-200/20SWSC	1 600,80	4
CDLK4-210/21SWPC	1 552,90	CDLKF4-210/21SWSC	1 650,96	4
CDLK4-220/22SWPC	1 670,43	CDLKF4-220/22SWSC	1 768,49	4/4.5
CDLK(F), CDLK8				
CDLK8-20/2SWPC	665,24	CDLKF8-20/2SWSC	844,63	0,75
CDLK8-30/3SWPC	732,39	CDLKF8-30/3SWSC	911,79	1,1
CDLK8-40/4SWPC	805,21	CDLKF8-40/4SWSC	984,61	1,5
CDLK8-50/5SWPC	890,96	CDLKF8-50/5SWSC	1 070,35	2,2
CDLK8-60/6SWPC	960,54	CDLKF8-60/6SWSC	1 139,96	2,2
CDLK8-70/7SWPC	1 141,76	CDLKF8-70/7SWSC	1 321,16	3
CDLK8-80/8SWPC	1 266,35	CDLKF8-80/8SWSC	1 445,75	3
CDLK8-90/9SWPC	1 447,91	CDLKF8-90/9SWSC	1 627,31	4
CDLK8-100/10SWPC	1 660,62	CDLKF8-100/10SWSC	1 840,02	4
CDLK8-110/11SWPC	1 801,93	CDLKF8-110/11SWSC	1 981,34	4
CDLK8-120/12SWPC	1 882,88	CDLKF8-120/12SWSC	2 062,29	4/4.5

CDLK8-130/13SWPC	2 100,73	CDLKF8-130/13SWSC	2 280,12	5,5
CDLK8-140/14SWPC	2 196,74	CDLKF8-140/14SWSC	2 376,13	5,5
CDLK8-150/15SWPC	2 231,79	CDLKF8-150/15SWSC	2 411,21	5,5
CDLK8-160/16SWPC	2 311,62	CDLKF8-160/16SWSC	2 491,01	5,5
CDLK8-170/17SWPC	2 456,17	CDLKF8-170/17SWSC	2 635,58	7,5
CDLK8-180/18SWPC	2 520,89	CDLKF8-180/18SWSC	2 700,27	7,5
CDLK8-190/19SWPC	2 593,16	CDLKF8-190/19SWSC	2 772,58	7,5
CDLK8-200/20SWPC	2 654,11	CDLKF8-200/20SWSC	2 833,51	7,5
CDLK(F), CDLK15				
CDLK15-20/2SWPC	988,88	CDLKF15-20/2SWSC	1 168,23	2,2
CDLK15-30/3SWPC	1 230,73	CDLKF15-30/3SWSC	1 410,12	3
CDLK15-40/4SWPC	1 418,79	CDLKF15-40/4SWSC	1 598,17	4
CDLK15-50/5SWPC	1 512,77	CDLKF15-50/5SWSC	1 692,13	4
CDLK15-60/6SWPC	1 863,41	CDLKF15-60/6SWSC	2 042,76	5,5
CDLK15-70/7SWPC	1 890,82	CDLKF15-70/7SWSC	2 070,21	5,5
CDLK15-80/8SWPC	2 103,75	CDLKF15-80/8SWSC	2 283,14	7,5
CDLK15-90/9SWPC	2 151,54	CDLKF15-90/9SWSC	2 330,93	7,5
CDLK15-100/10SWPC	2 577,84	CDLKF15-100/10SWSC	2 757,23	11
CDLK15-110/11SWPC	2 831,96	CDLKF15-110/11SWSC	3 011,31	11
CDLK15-120/12SWPC	2 934,09	CDLKF15-120/12SWSC	3 113,44	11
CDLK15-130/13SWPC	2 939,67	CDLKF15-130/13SWSC	3 119,02	11
CDLK15-140/14SWPC	3 074,32	CDLKF15-140/14SWSC	3 253,71	11
CDLK15-150/15SWPC	3 395,96	CDLKF15-150/15SWSC	3 575,35	15
CDLK15-160/16SWPC	3 523,53	CDLKF15-160/16SWSC	3 702,92	15
CDLK15-170/17SWPC	3 679,06	CDLKF15-170/17SWSC	3 847,22	15
CDLK(F), CDLK20				
CDLK20-20/2SWPC	1 272,87	CDLKF20-20/2SWSC	1 462,88	2,2
CDLK20-30/3SWPC	1 687,64	CDLKF20-30/3SWSC	1 877,64	4
CDLK20-40/4SWPC	1 994,53	CDLKF20-40/4SWSC	2 184,50	5,5
CDLK20-50/5SWPC	2 118,04	CDLKF20-50/5SWSC	2 308,03	5,5
CDLK20-60/6SWPC	2 405,52	CDLKF20-60/6SWSC	2 595,50	7,5
CDLK20-70/7SWPC	2 470,78	CDLKF20-70/7SWSC	2 660,75	7,5
CDLK20-80/8SWPC	2 818,12	CDLKF20-80/8SWSC	3 008,13	11
CDLK20-90/9SWPC	2 878,26	CDLKF20-90/9SWSC	3 068,26	11
CDLK20-100/10SWPC	2 938,40	CDLKF20-100/10SWSC	3 128,40	11
CDLK20-110/11SWPC	3 245,39	CDLKF20-110/11SWSC	3 435,38	15
CDLK20-120/12SWPC	3 429,21	CDLKF20-120/12SWSC	3 619,20	15
CDLK20-130/13SWPC	3 633,08	CDLKF20-130/13SWSC	3 823,07	15
CDLK20-140/14SWPC	3 836,96	CDLKF20-140/14SWSC	4 026,94	15
CDLK20-150/15SWPC	4 029,08	CDLKF20-150/15SWSC	4 219,08	18,5
CDLK20-160/16SWPC	4 115,59	CDLKF20-160/16SWSC	4 305,58	18,5

CDLK20-170/17SWPC	4 202,10	CDLKF20-170/17SWSC	4 392,08	18,5
CDLK(F), CDLK32				
CDLK32-10-1/1-1SWPC	1 517,50	CDLKF32-10-1/1-1SWSC	1 803,79	1,5
CDLK32-10/1SWPC	1 551,42	CDLKF32-10/1SWSC	1 837,71	2,2
CDLK32-20/2-2SWPC	1 816,96	CDLKF32-20/2-2SWSC	2 103,24	3
CDLK32-20/2SWPC	2 094,47	CDLKF32-20/2SWSC	2 380,76	4
CDLK32-30/3SWPC	2 493,12	CDLKF32-30/3SWSC	2 779,41	5,5
CDLK32-40/4SWPC	2 688,23	CDLKF32-40/4SWSC	2 974,52	7,5
CDLK32-50/5SWPC	3 067,70	CDLKF32-50/5SWSC	3 353,99	11
CDLK32-60/6SWPC	3 184,50	CDLKF32-60/6SWSC	3 470,79	11
CDLK32-70/7SWPC	3 672,21	CDLKF32-70/7SWSC	3 958,50	15
CDLK32-80/8SWPC	3 841,99	CDLKF32-80/8SWSC	4 128,28	15
CDLK32-90/9SWPC	4 344,31	CDLKF32-90/9SWSC	4 630,60	18,5
CDLK32-100/10SWPC	4 544,37	CDLKF32-100/10SWSC	4 830,66	18,5
CDLK32-110/11SWPC	5 227,28	CDLKF32-110/11SWSC	5 513,57	22
CDLK32-120/12SWPC	5 488,98	CDLKF32-120/12SWSC	5 775,27	22
CDLK32-130/13SWPC	7 117,03	CDLKF32-130/13SWSC	7 403,32	30
CDLK32-140/14SWPC	7 354,94	CDLKF32-140/14SWSC	7 641,23	30
CDLK(F), CDLK42				
CDLK42-10/1-1SWPC	2 043,58	CDLKF42-10/1-1SWSC	2 339,30	3
CDLK42-10/1SWPC	2 156,91	CDLKF42-10/1SWSC	2 452,64	4
CDLK42-20/2-2SWPC	2 885,67	CDLKF42-20/2-2SWSC	3 181,39	5,5
CDLK42-20 /2 SWPC	2 916,61	CDLKF42-20 /2 SWSC	3 212,33	7,5
CDLK42-30/3-2SWPC	3 841,75	CDLKF42-30/3-2SWSC	4 137,47	11
CDLK42 -30/3SWPC	3 841,75	CDLKF42 -30/3SWSC	4 137,47	11
CDLK42-40/4-2SWPC	5 431,42	CDLKF42-40/4-2SWSC	5 727,15	15
CDLK42-40/4SWPC	5 431,42	CDLKF42-40/4SWSC	5 727,15	15
CDLK42-50/5-2SWPC	6 310,07	CDLKF42-50/5-2SWSC	6 605,79	18,5
CDLK42-50/5SWPC	6 310,07	CDLKF42-50/5SWSC	6 605,79	18,5
CDLK42-60/6-2SWPC	7 023,52	CDLKF42-60/6-2SWSC	7 319,24	22
CDLK42-60 /6 SWPC	7 023,52	CDLKF42-60 /6 SWSC	7 319,24	22
CDLK42-70/7-2SWPC	8 153,33	CDLKF42-70/7-2SWSC	8 449,06	30
CDLK42-70/7SWPC	8 153,33	CDLKF42-70/7SWSC	8 449,06	30
CDLK42-80/8-2SWPC	8 451,26	CDLKF42-80/8-2SWSC	8 746,98	30
CDLK42-80 /8SWPC	8 451,26	CDLKF42-80 /8SWSC	8 746,98	30
CDLK42-90/9-2SWPC	8 873,00	CDLKF42-90/9-2SWSC	9 168,72	30
CDLK42-90 /9 SWPC	9 132,01	CDLKF42-90 /9 SWSC	9 427,73	37
CDLK42-100/10-2SWPC	9 557,54	CDLKF42-100/10-2SWSC	9 853,27	37
CDLK42-100/10 SWPC	9 557,54	CDLKF42-100/10 SWSC	9 853,27	37
CDLK42-110/11-2SWPC	12 712,56	CDLKF42-110/11-2SWSC	13 008,28	45
CDLK42-110/11 SWPC	12 712,56	CDLKF42-110/11 SWSC	13 008,28	45
CDLK42-120/12-2SWPC	13 048,33	CDLKF42-120/12-2SWSC	13 344,06	45

CDLK42-120 /12SWPC	13 048,33	CDLKF42-120 /12SWSC	13 344,06	45
CDLK42-130/13-2SWPC	13 381,41	CDLKF42-130/13-2SWSC	13 677,13	45

ООО "ЮгПромСнаб"

Тел: [8-800-222-68-78](tel:8-800-222-68-78) Бесплатно по России

моб. [+7 928 296 49 10](tel:+79282964910) E-mail: upspump@yandex.ru

344113, г. Ростов-на-Дону, ул. Орбитальная, 46

<http://ugpromsnab.ru>



CHL, CHLF(T) горизонтальные многоступенчатые центробежные насосы

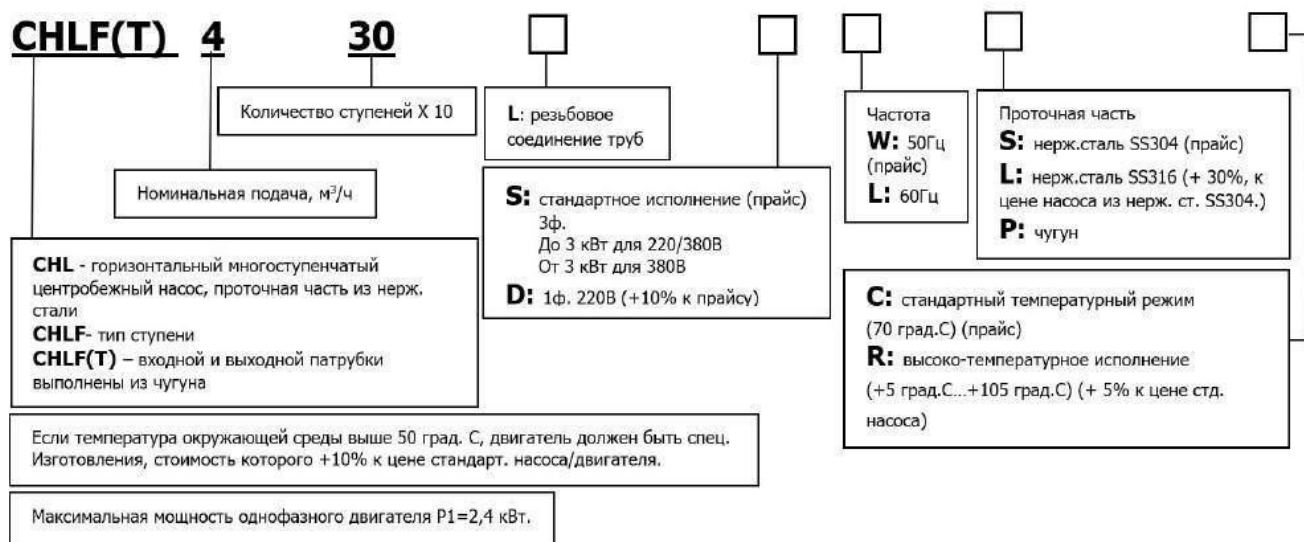

**обновление
12.08.2021**

Горизонтальные многоступенчатые центробежные насосы CHL 2 - 20

Проточн.часть -нерж. SS304		Мощность (кВт)
Артикул	Цена розница (USD) с НДС	
CHL 2-10LSWSC	221,07	0,37
CHL 2-20LSWSC	256,64	0,37
CHL 2-30LSWSC	266,81	0,37
CHL 2-40LSWSC	313,81	0,55
CHL 2-50LSWSC	377,34	0,55
CHL 2-60LSWSC	387,50	0,75

Проточн.часть -нерж. SS304		Мощность (кВт)
Артикул	Цена розница (USD) с НДС	
CHL 4-10LSWSC	261,72	0,37
CHL 4-20LSWSC	264,26	0,37
CHL 4-30LSWSC	296,03	0,55
CHL 4-40LSWSC	360,82	0,75

Проточн.часть -нерж. SS304

Проточн.часть -нерж. SS304

Артикул	Цена розница (USD) с НДС	Мощность (кВт)
CHL 8-10LSWSC	565,37	0,75
CHL 8-20LSWSC	588,24	0,75
CHL 8-30LSWSC	633,98	1,1
CHL 8-40LSWSC	661,93	1,5
CHL 8-50LSWSC	785,17	2,2

Артикул	Цена розница (USD) с НДС	Мощность (кВт)
CHL12-10LSWSC	598,41	0,75
CHL12-20LSWSC	635,25	1,2
CHL12-30LSWSC	795,33	1,8
CHL12-40LSWSC	872,83	2,4
CHL12-50LSWSC	1025,29	3

Проточн.часть -нерж. SS304		Мощность (кВт)
Артикул	Цена розница (USD) с НДС	
CHL 15-10LSWSC	709,57	1,1
CHL 15-20LSWSC	770,60	2,2
CHL 15-30LSWSC	940,74	3

Проточн.часть -нерж. SS304		Мощность (кВт)
Артикул	Цена розница (USD) с НДС	
CHL20-10LSWSC	731,81	1,1
CHL20-20LSWSC	805,50	2,2
CHL20-30LSWSC	1129,47	4



**Горизонтальные многоступенчатые центробежные насосы CHLF(T)
2 - 20**

CHLF патрубки -нерж. SS304		CHLF(T) патрубки - чугун		Мощность (кВт)
Артикул	Цена розница (USD) с НДС	Артикул	Цена розница (USD) с НДС	
CHLF2-20LSWSC	228,87	CHLFT2-20LSWPC	211,65	0,37
CHLF2-30LSWSC	249,79	CHLFT2-30LSWPC	222,72	0,37
CHLF2-40LSWSC	280,56	CHLFT2-40LSWPC	258,41	0,55
CHLF2-50LSWSC	371,61	CHLFT2-50LSWPC	338,39	0,55
CHLF2-60LSWSC	380,23	CHLFT2-60LSWPC	348,23	0,75

CHLF патрубки -нерж. SS304		CHLF(T) патрубки - чугун		Мощность (кВт)
Артикул	Цена розница (USD) с НДС	Артикул	Цена розница (USD) с НДС	
CHLF4-20LSWSC	248,56	CHLFT4-20LSWPC	233,80	0,37
CHLF4-30LSWSC	326,08	CHLFT4-30LSWPC	286,71	0,55
CHLF4-40LSWSC	340,85	CHLFT4-40LSWPC	310,09	0,75
CHLF4-50LSWSC	401,15	CHLFT4-50LSWPC	390,07	1,1
CHLF4-60LSWSC	418,37	CHLFT4-60LSWPC	410,99	1,1

CHLF патрубки -нерж. SS304		CHLF(T) патрубки - чугун		Мощность (кВт)
Артикул	Цена розница (USD) с НДС	Артикул	Цена розница (USD) с НДС	
CHLF8-10LSWSC	582,03	CHLFT8-10LSWPC	484,82	0,75
CHLF8-20LSWSC	605,41	CHLFT8-20LSWPC	509,43	0,75
CHLF8-30LSWSC	653,40	CHLFT8-30LSWPC	557,42	1,1
CHLF8-40LSWSC	738,31	CHLFT8-40LSWPC	642,33	1,5
CHLF8-50LSWSC	808,44	CHLFT8-50LSWPC	712,46	2,2

CHLF патрубки -нерж. SS304		CHLF(T) патрубки - чугун	
----------------------------	--	--------------------------	--

Артикул	Цена розница (USD) с НДС	Артикул	Цена розница (USD) с НДС	Мощность (кВт)
CHLF12-10LSWSC	591,87	CHLFT12-10LSWPC	494,66	0,75
CHLF12-20LSWSC	641,09	CHLFT12-20LSWPC	542,65	1,2
CHLF12-30LSWSC	841,67	CHLFT12-30LSWPC	745,69	1,8
CHLF12-40LSWSC	933,96	CHLFT12-40LSWPC	836,75	2,4
CHLF12-50LSWSC	1119,76	CHLFT12-50LSWPC	1023,78	3

CHLF патрубки -нерж. SS304		CHLF(T) патрубки - чугуn		Мощность (кВт)
Артикул	Цена розница (USD) с НДС	Артикул	Цена розница (USD) с НДС	
CHLF15-10LSWSC	758,09	CHLFT15-10LSWPC	661,11	1,1
CHLF15-20LSWSC	796,13	CHLFT15-20LSWPC	699,15	2,2
CHLF15-30LSWSC	971,60	CHLFT15-30LSWPC	874,27	3
CHLF15-40LSWSC	1182,73	CHLFT15-40LSWPC	1085,72	4

CHLF патрубки -нерж. SS304		CHLF(T) патрубки - чугуn		Мощность (кВт)
Артикул	Цена розница (USD) с НДС	Артикул	Цена розница (USD) с НДС	
CHLF20-10LSWSC	798,60	CHLFT20-10LSWPC	701,39	1,1
CHLF20-20LSWSC	831,82	CHLFT20-20LSWPC	733,38	2,2
CHLF20-30LSWSC	1096,38	CHLFT20-30LSWPC	999,17	4
CHLF20-40LSWSC	1305,57	CHLFT20-40LSWPC	1208,36	4,4

ООО "ЮгПромСнаб"
 Тел: [8-800-222-68-78](tel:8-800-222-68-78) Бесплатно по России
 моб. [+7 928 296 49 10](tel:+7-928-296-49-10) E-mail: upspump@yandex.ru
 344113, г. Ростов-на-Дону, ул. Орбитальная, 46
<http://ugpromsnab.ru>



СНМ горизонтальные многоступенчатые центробежные насосы

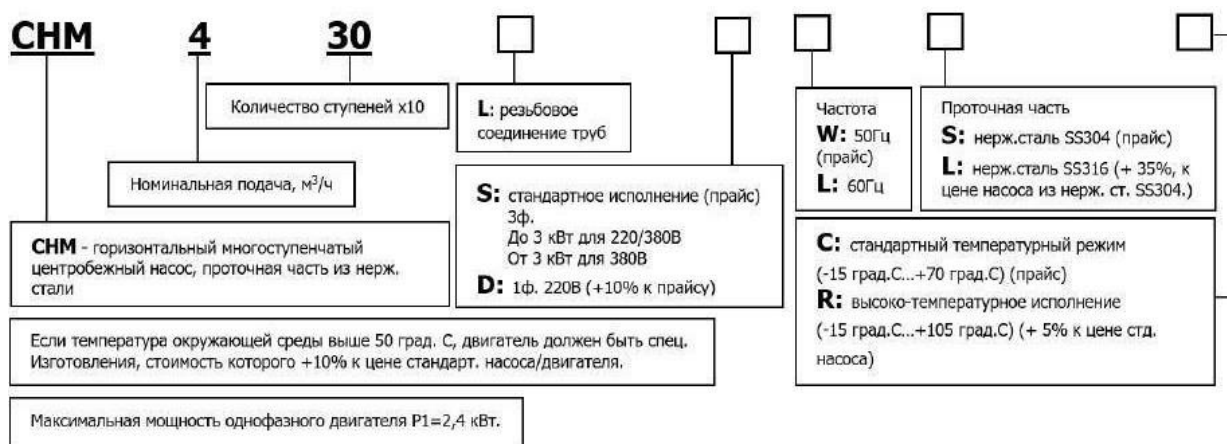

**обновление
01.12.2022**

Горизонтальные многоступенчатые центробежные насосы СНМ 1 - 20

Модель/Артикул	Мощность (кВт)	Цена розница (USD) с НДС
СНМ1-20LSWSC	0,37	282,21
СНМ1-30LSWSC	0,37	288,32
СНМ1-40LSWSC	0,37	303,37
СНМ1-50LSWSC	0,37	316,81
СНМ1-60LSWSC	0,37	351,83
СНМ1-70LSWSC	0,37	453,23
СНМ1-80LSWSC	0,55	499,23
СНМ1-90LSWSC	0,55	518,39

Модель/Артикул	Мощность (кВт)	Цена розница (USD) с НДС
СНМ3-20LSWSC	0,37	353,47
СНМ3-30LSWSC	0,37	360,78
СНМ3-40LSWSC	0,37	403,55
СНМ3-50LSWSC	0,55	450,39
СНМ3-60LSWSC	0,55	468,28
СНМ3-70LSWSC	0,75	521,23
СНМ3-80LSWSC	0,75	539,55
СНМ3-90LSWSC	1,1	622,63

Модель/Артикул	Мощность (кВт)	Цена розница (USD) с НДС
СНМ5-20LSWSC	0,37	348,18
СНМ5-30LSWSC	0,55	404,35
СНМ5-40LSWSC	0,55	438,15
СНМ5-50LSWSC	0,75	491,09

Модель/Артикул	Мощность (кВт)	Цена розница (USD) с НДС
СНМ10-10LSWSC	0,75	656,01
СНМ10-20LSWSC	0,75	662,95
СНМ10-30LSWSC	1,1	728,11
СНМ10-40LSWSC	1,5	817,69

CHM5-60LSWSC	1,1	575,37
CHM5-70LSWSC	1,1	604,29
CHM5-80LSWSC	1,1	627,09

CHM10-50LSWSC	2,2	882,85
CHM10-60LSWSC	2,2	968,74
CHM10-70LSWSC	3	1249,73
CHM10-80LSWSC	3	1284,36
CHM10-90LSWSC	4	1462,29

Модель/Артикул	Мощность (кВт)	Цена розница (USD) с НДС
CHM15-10LSWSC	1,1	840,88
CHM15-20LSWSC	2,2	1049,79
CHM15-30LSWSC	3	1303,48
CHM15-40LSWSC	4	1410,57
CHM15-50LSWSC	4	1453,34
CHM15-60LSWSC	4,8	1575,90

Модель/Артикул	Мощность (кВт)	Цена розница (USD) с НДС
CHM20-10LSWSC	1,1	805,48
CHM20-20LSWSC	2,2	1055,09
CHM20-30LSWSC	4	1518,50
CHM20-40LSWSC	4,8	1626,01
CHM20-50LSWSC	5,5	1708,64
CHM20-60LSWSC	7,5	1798,25

ООО "ЮгПромСнаб"

Тел: [8-800-222-68-78](tel:8-800-222-68-78) Бесплатно по России

моб. [+7 928 296 49 10](tel:+79282964910) E-mail: upspump@yandex.ru

344113, г. Ростов-на-Дону, ул. Орбитальная, 46

<http://ugpromsnab.ru>



CM горизонтальные многоступенчатые центробежные насосы

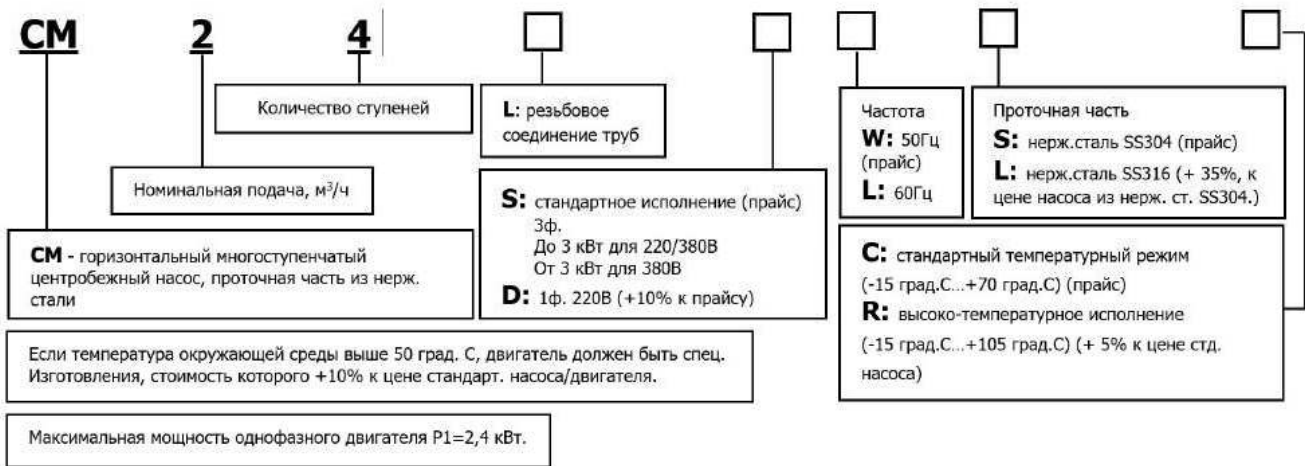

**обновление
06.10.2022**

Горизонтальные многоступенчатые центробежные насосы CM 2 - 20

Модель/Артикул	Мощность (кВт)	Цена розница (USD) с НДС
CM2-2LSWSC	0,37	281,46
CM2-3LSWSC	0,37	307,86
CM2-4LSWSC	0,55	350,06
CM2-5LSWSC	0,55	467,93
CM2-6LSWSC	0,75	478,91

Модель/Артикул	Мощность (кВт)	Цена розница (USD) с НДС
CM4-2LSWSC	0,37	305,20
CM4-3LSWSC	0,55	404,59
CM4-4LSWSC	0,75	423,96
CM4-5LSWSC	1,1	503,12
CM4-6LSWSC	1,1	525,12

Модель/Артикул	Мощность (кВт)	Цена розница (USD) с НДС
CM10-1LSWSC	0,75	720,80
CM10-2LSWSC	0,75	750,29
CM10-3LSWSC	1,1	813,62
CM10-4LSWSC	1,5	923,13
CM10-5LSWSC	2,2	1016,33

Модель/Артикул	Мощность (кВт)	Цена розница (USD) с НДС
CM15-1LSWSC	1,1	935,85
CM15-2LSWSC	2,2	985,56
CM15-3LSWSC	3	1212,94
CM15-4LSWSC	4	1486,92

Модель/Артикул	Мощность (кВт)	Цена розница (USD) с НДС
CM20-1LSWSC	1,1	989,52
CM20-2LSWSC	2,2	1032,64
CM20-3LSWSC	3	1250,77
CM20-4LSWSC	4	1603,02



ООО "ЮгПромСнаб"

Тел: [8-800-222-68-78](tel:8-800-222-68-78) Бесплатно по России

моб. [+7 928 296 49 10](tel:+79282964910) E-mail: upspump@yandex.ru

344113, г. Ростов-на-Дону, ул. Орбитальная, 46

<http://ugpromsnab.ru>

НСМ однонасосные установки повышения давления

**обновление
06.10.2022**

Модель установки	Мощность, кВт	Модель контроллера		Цена розница (USD) с НДС	
		Локальное управление PD SS	Управление несколькими насосами PD ES	Модель с PD SS	Модель с PD ES
HCM2-2CPFH	0,37	PD SS 0,75	PD ES IP65 1,5	744,04	1014,59
HCM2-3CPFH	0,37	PD SS 0,75	PD ES IP65 1,5	757,43	1027,97
HCM2-4CPFH	0,55	PD SS 0,75	PD ES IP65 1,5	791,49	1062,04
HCM2-5CPFH	0,55	PD SS 0,75	PD ES IP65 1,5	831,03	1101,58
HCM2-6CPFH	0,75	PD SS 0,75	PD ES IP65 1,5	845,03	1115,57
HCMF(T)2-7CPFH	1,1	PD SS 1,5	--	986,88	--
HCM4-2CPFH	0,37	PD SS 0,75	PD ES IP65 1,5	750,13	1020,67
HCM4-3CPFH	0,55	PD SS 0,75	PD ES IP65 1,5	786,02	1056,56
HCM4-4CPFH	0,75	PD SS 0,75	PD ES IP65 1,5	828,60	1099,15
HCMF(T)4-6CPFH	1,3	PD SS 1,5	--	993,74	--
HCM8-2CPFH	0,75	PD SS 0,75	PD ES IP65 1,5	936,88	1207,43
HCM8-3CPFH	1,1	PD SS 1,5	PD ES IP65 1,5	1046,90	1310,85
HCM8-4CPFH	1,5	PD SS 1,5	PD ES IP65 1,5	1115,64	1379,59
HCM8-5CPFH	2,2	PD SS 2,2	PD ES IP65 2,2	1191,13	1459,25
HCM12-2CPFH	1,2	PD SS 1,5	PD ES IP65 1,5	1085,83	1349,78
HCM12-3CPFH	1,8	PD SS 2,2	PD ES IP65 2,2	1145,50	1413,63
HCM16-2CPFH	2,2	PD SS 2,2	PD ES IP65 2,2	1122,99	1391,12
HCM20-2CPFH	2,2	PD SS 2,2	PD ES IP65 2,2	1220,33	1488,45



ООО "ЮгПромСнаб"

Тел: [8-800-222-68-78](tel:8-800-222-68-78) Бесплатно по России

моб. [+7 928 296 49 10](tel:+79282964910) E-mail: upspump@yandex.ru

344113, г. Ростов-на-Дону, ул. Орбитальная, 46

<http://ugpromsnab.ru>

TD одноступенчатые циркуляционные насосы типа "ин-лайн"

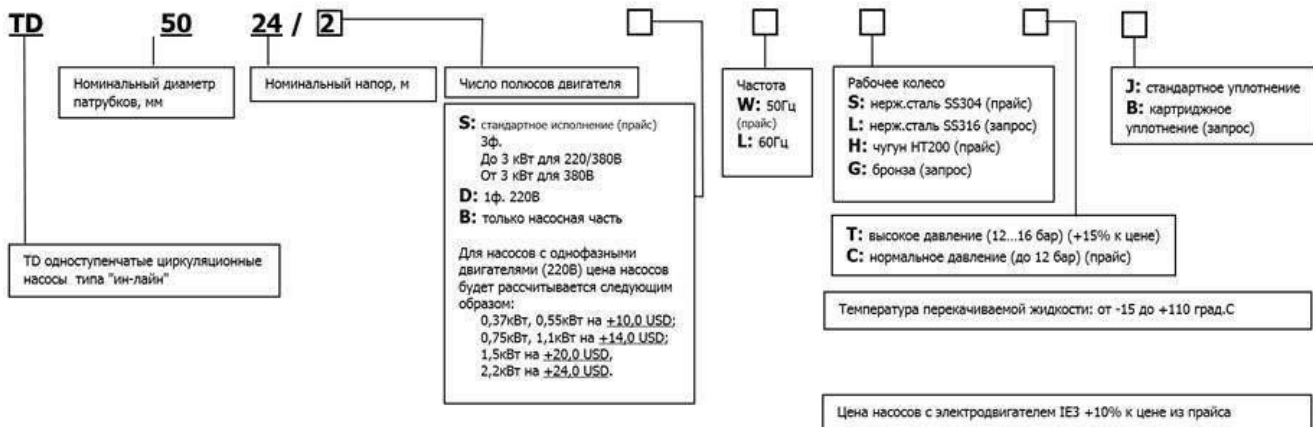

обновление 01.12.2022

Примечание: в моделях насосов TD32-6(I), TD32-10(I), TD50-6(I), TD50-11(I) рабочее колесо выполнено из нержавеющей стали SS304, для остальных элементов материал изготовления чугуна HT200; в остальных моделях с пометкой (I) вся проточная часть выполнена из нержавеющей стали SS304.

Одноступенчатые циркуляционные насосы TD 32-65

Старая модель	Новая модель	Мощность (кВт)	рабоч.колесо нерж.ст.SS304		рабоч.колесо -чугун HT200	
			Артикул	Цена розница (USD) с НДС	Артикул	Цена розница (USD) с НДС
Одноступенчатые циркуляционные насосы TD 32-65						
TD32-6(I)/2		0,25	TD32-6(I)/2SWSCJ	410,37	Рабочее колесо - нерж. сталь SS304, корпус - чугун	
TD32-10(I)/2		0,37	TD32-10(I)/2SWSCJ	537,42		
TD50-6(I)/2		0,37	TD50-6(I)/2SWSCJ	600,95		
TD50-11(I)/2		0,75	TD50-11(I)/2SWSCJ	665,74		
	TD32-12.5(I)/2	0,75	TD32-12.5(I)/2SWSCJ	1333,30	Вся проточная часть из нержавеющей стали	
	TD32-15(I)/2	1,1	TD32-15(I)/2SWSCJ	1337,16		
	TD40-8(I)/2	0,75	TD40-8(I)/2SWSCJ	1398,73		
	TD40-12.5(I)/2	1,1	TD40-12.5(I)/2SWSCJ	1403,88		
	TD40-15(I)/2	1,5	TD40-15(I)/2SWSCJ	1500,69		
	TD50-8(I)/2	1,1	TD50-8(I)/2SWSCJ	1457,06		
	TD50-12.5(I)/2	1,5	TD50-12.5(I)/2SWSCJ	1537,88		
	TD65-8(I)/2	1,1	TD65-8(I)/2SWSCJ	1556,50		
	TD65-12.5(I)/2	1,5	TD65-12.5(I)/2SWSCJ	1656,52		
	TD65-15(I)/2	2,2	TD65-15(I)/2SWSCJ	1704,62		
	TD80-8(I)/2	1,5	TD80-8(I)/2SWSCJ	1822,00		
	TD80-12.5(I)/2	2,2	TD80-12.5(I)/2SWSCJ	1870,10		
	TD80-15(I)/2	3	TD80-15(I)/2SWSCJ	2027,87		

TD32-14/2	TD32-14G/2	0,75	TD32-14G/2SWSCJ	673,37	TD32-14G/2SWHCJ	604,76
TD32-18/2	TD32-18G/2	1,1	TD32-18G/2SWSCJ	673,37	TD32-18G/2SWHCJ	604,76
TD32-21/2	TD32-21G/2	1,5	TD32-21G/2SWSCJ	747,05	TD32-21G/2SWHCJ	674,64
TD32-25/2	TD32-26G/2	2,2	TD32-26G/2SWSCJ	787,71	TD32-26G/2SWHCJ	714,02
TD32-32/2	TD32-33G/2	3	TD32-33G/2SWSCJ	928,74	TD32-33G/2SWHCJ	848,69
TD32-38/2	TD32-40G/2	4	TD32-40G/2SWSCJ	1139,64	TD32-40G/2SWHCJ	1021,48
TD32-50/2	TD32-50G/2	5,5	TD32-50G/2SWSCJ	1444,56	TD32-50G/2SWHCJ	1311,16
	TD40-14G/2	0,75	TD40-14G/2SWSCJ	606,20	TD40-14G/2SWHCJ	549,24
TD40-16/2	TD40-16G/2	1,1	TD40-16G/2SWSCJ	606,03	TD40-16G/2SWHCJ	550,13
TD40-20/2	TD40-21G/2	1,5	TD40-21G/2SWSCJ	678,45	TD40-21G/2SWHCJ	617,46
TD40-18/2	TD40-20G/2	2,2	TD40-20G/2SWSCJ	757,22	TD40-20G/2SWHCJ	689,88
TD40-25/2	TD40-26G/2	3	TD40-26G/2SWSCJ	955,42	TD40-26G/2SWHCJ	849,96
TD40-30/2	TD40-30G/2	4	TD40-30G/2SWSCJ	1090,09	TD40-30G/2SWHCJ	978,29
TD40-36/2	TD40-36G/2	5,5	TD40-36G/2SWSCJ	1459,80	TD40-36G/2SWHCJ	1320,05
TD40-48/2	TD40-48G/2	7,5	TD40-48G/2SWSCJ	1495,38	TD40-48G/2SWHCJ	1359,44
TD50-12/2	TD50-12G/2	1,1	TD50-12G/2SWSCJ	707,67	TD50-12G/2SWHCJ	639,06
TD50-15/2	TD50-15G/2	1,5	TD50-15G/2SWSCJ	783,90	TD50-15G/2SWHCJ	711,48
TD50-18/2	TD50-18G/2	2,2	TD50-18G/2SWSCJ	824,55	TD50-18G/2SWHCJ	750,87
TD50-24/2	TD50-24G/2	3	TD50-24G/2SWSCJ	965,58	TD50-24G/2SWHCJ	886,81
TD50-28/2	TD50-28G/2	4	TD50-28G/2SWSCJ	1116,77	TD50-28G/2SWHCJ	1018,94
TD50-32/2	TD50-32G/2	3	TD50-32G/2SWSCJ	1043,05	TD50-32G/2SWHCJ	933,21
TD50-38/2	TD50-39G/2	4	TD50-39G/2SWSCJ	1187,45	TD50-39G/2SWHCJ	1074,21
TD50-48/2	TD50-49G/2	5,5	TD50-49G/2SWSCJ	1476,24	TD50-49G/2SWHCJ	1364,68
TD50-58/2	TD50-59G/2	7,5	TD50-59G/2SWSCJ	1677,84	TD50-59G/2SWHCJ	1506,84
TD50-80/2	TD50-80G/2	11	TD50-80G/2SWSCJ	2227,67	TD50-80G/2SWHCJ	2039,69
TD50-35/2	TD50-35G/2	5,5	TD50-35G/2SWSCJ	1396,28	TD50-35G/2SWHCJ	1288,29
TD50-40/2	TD50-40G/2	7,5	TD50-40G/2SWSCJ	1607,18	TD50-40G/2SWHCJ	1431,85
TD50-50/2	TD50-50G/2	11	TD50-50G/2SWSCJ	2143,33	TD50-50G/2SWHCJ	1943,87
TD50-60/2	TD50-60G/2	15	TD50-60G/2SWSCJ	2298,33	TD50-60G/2SWHCJ	2091,24
TD50-70/2	TD50-70G/2	18,5	TD50-70G/2SWSCJ	2446,98	TD50-70G/2SWHCJ	2203,05
TD50-81/2	TD50-81G/2	22	TD50-81G/2SWSCJ	2923,42	TD50-81G/2SWHCJ	2659,16
TD65-15/2	TD65-15G/2	2,2	TD65-15G/2SWSCJ	871,56	TD65-15G/2SWHCJ	766,11
TD65-19/2	TD65-20G/2	3	TD65-20G/2SWSCJ	1015,13	TD65-20G/2SWHCJ	902,06
TD65-22/2	TD65-22G/2	4	TD65-22G/2SWSCJ	1151,07	TD65-22G/2SWHCJ	1032,92
TD65-30/2	TD65-30G/2	5,5	TD65-30G/2SWSCJ	1431,85	TD65-30G/2SWHCJ	1300,99
TD65-36/2	TD65-37G/2	5,5	TD65-37G/2SWSCJ	1502,85	TD65-37G/2SWHCJ	1378,86
TD65-34/2	TD65-34G/2	7,5	TD65-34G/2SWSCJ	1467,43	TD65-34G/2SWHCJ	1334,03
TD65-40/2	TD65-41G/2	11	TD65-41G/2SWSCJ	2163,66	TD65-41G/2SWHCJ	1957,84
TD65-48/2	TD65-48G/2	7,5	TD65-48G/2SWSCJ	1540,79	TD65-48G/2SWHCJ	1412,25
TD65-50/2	TD65-51G/2	15	TD65-51G/2SWSCJ	2313,58	TD65-51G/2SWHCJ	2102,68
TD65-61/2	TD65-61G/2	18,5	TD65-61G/2SWSCJ	2433,01	TD65-61G/2SWHCJ	2217,02
TD65-67/2	TD65-68G/2	22	TD65-68G/2SWSCJ	2948,83	TD65-68G/2SWHCJ	2682,03
TD65-83/2	TD65-85G/2	30	TD65-85G/2SWSCJ	3840,72	TD65-85G/2SWHCJ	3529,45

Одноступенчатые циркуляционные насосы TD 80-150

Старая модель	Новая модель	Мощность (кВт)	рабоч.колесо нерж.ст.SS304		рабоч.колесо -чугун HT200	
			Артикул	Цена розница (USD) с НДС	Артикул	Цена розница (USD) с НДС
TD80-13/2	TD80-13G/2	3	TD80-13G/2SWSCJ	1072,30	TD80-13G/2SWHCJ	961,77
TD80-18/2	TD80-18G/2	4	TD80-18G/2SWSCJ	1206,98	TD80-18G/2SWHCJ	1091,36
TD80-22/2	TD80-23G/2	5,5	TD80-23G/2SWSCJ	1490,30	TD80-23G/2SWHCJ	1361,98
TD80-28/2	TD80-29G/2	7,5	TD80-29G/2SWSCJ	1525,87	TD80-29G/2SWHCJ	1395,01
TD80-30/2	TD80-32G/2	11	TD80-32G/2SWSCJ	2239,89	TD80-32G/2SWHCJ	2015,01

TD80-38/2	TD80-38G/2	15	TD80-38G/2SWSCJ	2388,54	TD80-38G/2SWHCJ	2157,31
TD80-40/2	TD80-41G/2	11	TD80-41G/2 SWSCJ	2116,65	TD80-41G/2 SWHCJ	1974,36
TD80-48/2	TD80-48G/2	15	TD80-48G/2 SWSCJ	2274,20	TD80-48G/2 SWHCJ	2125,55
TD80-47/2	TD80-47G/2	18,5	TD80-47G/2SWSCJ	2509,24	TD80-47G/2SWHCJ	2270,38
TD80-54/2	TD80-54G/2	22	TD80-54G/2SWSCJ	2984,40	TD80-54G/2SWHCJ	2726,49
TD80-67/2	TD80-67G/2	30	TD80-67G/2SWSCJ	3873,75	TD80-67G/2SWHCJ	3572,65
TD100-9/2	не изм.	2,2	TD100-9/2SWSCJ	851,24	TD100-9/2SWHCJ	790,25
TD100-15/2		4	TD100-15/2SWSCJ	1124,39	TD100-15/2SWHCJ	1051,97
TD100-17/2	TD100-17G/2	5,5	TD100-17G/2SWSCJ	1537,31	TD100-17G/2SWHCJ	1415,34
TD100-22/2	TD100-22G/2	7,5	TD100-22G/2SWSCJ	1572,88	TD100-22G/2SWHCJ	1450,91
TD100-27/2	не изм.	11	TD100-27/2 SWSCJ	2225,92	TD100-27/2 SWHCJ	2065,83
TD100-33/2		15	TD100-33/2 SWSCJ	2426,66	TD100-33/2 SWHCJ	2217,02
TD100-40/2	TD100-40G/2	18,5	TD100-40G/2SWSCJ	2542,27	TD100-40G/2SWHCJ	2321,20
TD100-48/2	TD100-48G/2	22	TD100-48G/2SWSCJ	3019,98	TD100-48G/2SWHCJ	2776,04
TD100-52/2	TD100-52G/2	30	TD100-52G/2SWSCJ	3878,84	TD100-52G/2SWHCJ	3596,79
TD125-11/4	TD125-11G/4	5,5	TD125-11G/4SWSCJ	2147,15	TD125-11G/4SWHCJ	1914,64
TD125-14/4	TD125-14G/4	7,5	TD125-14G/4SWSCJ	2211,94	TD125-14G/4SWHCJ	1978,17
TD125-18/4	TD125-19G/4	11	TD125-19G/4 SWSCJ	2924,69	TD125-19G/4 SWHCJ	2852,27
TD125-22/4	TD125-22G/4	15	TD125-22G/4 SWSCJ	3685,72	TD125-22G/4 SWHCJ	3227,07
TD125-28/4	TD125-28G/4	18,5	TD125-28G/4 SWSCJ	4138,02	TD125-28G/4 SWHCJ	3657,77
TD125-32/4	TD125-32G/4	22	TD125-32G/4 SWSCJ	4282,86	TD125-32G/4 SWHCJ	3796,25
TD125-40/4	TD125-40G/4	30	TD125-40G/4SWSCJ	5126,47	TD125-40G/4SWHCJ	4601,75
TD125-48/4	TD125-48G/4	37	TD125-48G/4SWSCJ	5567,33	TD125-48G/4SWHCJ	5402,17
TD150-12.5/4	TD150-12.5G/4	11	TD150-12.5G/4 SWSCJ	4207,72	TD150-12.5G/4 SWHCJ	4053,16
TD150-17/4	TD150-17G/4	15	TD150-17G/4 SWSCJ	4405,27	TD150-17G/4 SWHCJ	4251,35
TD150-21/4	TD150-22G/4	18,5	TD150-22G/4 SWSCJ	4911,88	TD150-22G/4 SWHCJ	4757,96
TD150-25/4	не изм.	22	TD150-25/4SWSCJ	5258,84	TD150-25/4SWHCJ	5036,32
TD150-33/4		30	TD150-33/4SWSCJ	6338,17	TD150-33/4SWHCJ	6116,30
TD150-40/4		37	TD150-40/4SWSCJ	7337,37	TD150-40/4SWHCJ	7009,65
TD150-50/4		45	TD150-50/4SWSCJ	8540,50	TD150-50/4SWHCJ	8212,13

Одноступенчатые циркуляционные насосы TD 200-350

Старая модель	Новая модель	Мощность (кВт)	рабоч.колесо -нерж.ст.SS304		рабоч.колесо -чугун HT200	
			Артикул	Цена розница (USD) с НДС	Артикул	Цена розница (USD) с НДС
TD200-16/4	не изм.	18,5	TD200-16/4SWSCB	5368,73	TD200-16/4SWHCB	5006,88
TD200-19/4		22	TD200-19/4SWSCB	5449,14	TD200-19/4SWHCB	5087,29
TD200-24/4		30	TD200-24/4SWSCB	6686,64	TD200-24/4SWHCB	6315,66
TD200-31/4		37	TD200-31/4SWSCB	7312,71	TD200-31/4SWHCB	6868,77
TD200-36/4		45	TD200-36/4SWSCB	8456,55	TD200-36/4SWHCB	7851,23
TD200-47/4		55	TD200-47/4SWSCB	по запросу	TD200-47/4SWHCB	по запросу
TD200-53/4		75	TD200-53/4SWSCB		TD200-53/4SWHCB	
TD200-12.5/4		22	TD200-12.5/4SWSCB	5442,82	TD200-12.5/4SWHCB	5080,73
TD200-20/4		30	TD200-20/4SWSCB	6296,60	TD200-20/4SWHCB	5934,51
TD200-23/4		37	TD200-23/4SWSCB	7304,10	TD200-23/4SWHCB	6860,70
TD200-27/4		45	TD200-27/4SWSCB	8446,28	TD200-27/4SWHCB	7841,53
TD200-32/4		55	TD200-32/4SWSCB	по запросу	TD200-32/4SWHCB	по запросу
TD200-43/4		75	TD200-43/4SWSCB		TD200-43/4SWHCB	
TD200-50/4		90	TD200-50/4SWSCB		TD200-50/4SWHCB	
TD200-53/4		75	TD200-53/4SWSCB		TD200-53/4SWHCB	
			Мощность	рабоч.колесо -нерж.ст.SS304		рабоч.колесо -чугун HT200

Старая модель	Новая модель	(кВт)	Артикул	Цена розница (USD) с НДС	Артикул	Цена розница (USD) с НДС	
TD250-16/4	не изм.	30	TD250-16/4SWSCB	7243,05	TD250-16/4SWHCB	6636,02	
TD250-19/4		37	TD250-19/4SWSCB	7684,19	TD250-19/4SWHCB	7063,54	
TD250-22/4		45	TD250-22/4SWSCB	8859,74	TD250-22/4SWHCB	8127,01	
TD250-29/4		55	TD250-29/4SWSCB	по запросу	TD250-29/4SWHCB	по запросу	
TD250-36/4		75	TD250-36/4SWSCB		TD250-36/4SWHCB		
TD250-47/4		90	TD250-47/4SWSCB		TD250-47/4SWHCB		
TD250-56/4		110	TD250-56/4SWSCB		TD250-56/4SWHCB		
TD250-12.5/4		30	TD250-12.5/4SWSCB	7234,23	TD250-12.5/4SWHCB	6628,20	
TD250-14/4		37	TD250-14/4SWSCB	7675,09	TD250-14/4SWHCB	7055,09	
TD250-17/4		45	TD250-17/4SWSCB	8849,03	TD250-17/4SWHCB	8115,95	
TD250-20/4		55	TD250-20/4SWSCB	по запросу	TD250-20/4SWHCB	по запросу	
TD250-26/4		75	TD250-26/4SWSCB		TD250-26/4SWHCB		
TD250-32/4		90	TD250-32/4SWSCB		TD250-32/4SWHCB		
TD250-40/4		110	TD250-40/4SWSCB		TD250-40/4SWHCB		
TD250-50/4		132	TD250-50/4SWSCB		TD250-50/4SWHCB		
Старая модель		Новая модель	Мощность (кВт)	рабоч.колесо -нерж.ст.SS304		рабоч.колесо -чугун HT200	
				Артикул	Цена розница (USD) с НДС	Артикул	Цена розница (USD) с НДС
TD300-15/4	не изм.	55	---	---	TD300-15/4SWHCB	по запросу	
TD300-20/4		75	---	---	TD300-20/4SWHCB		
TD300-25/4		90	---	---	TD300-25/4SWHCB		
TD300-30/4		110	---	---	TD300-30/4SWHCB		
TD300-35/4		132	---	---	TD300-35/4SWHCB		
TD300-44/4		160	---	---	TD300-44/4SWHCB		
TD300-55/4		200	---	---	TD300-55/4SWHCB		
Старая модель	Новая модель	Мощность (кВт)	рабоч.колесо -нерж.ст.SS304		рабоч.колесо -чугун HT200		
			Артикул	Цена розница (USD) с НДС	Артикул	Цена розница (USD) с НДС	
TD300-15(l)/4	не изм.	45	TD300-15(l)/4SWSCB	11472,62	---	---	
TD300-18(l)/4		55	TD300-18(l)/4SWSCB	по запросу	---	---	
TD300-21(l)/4		75	TD300-21(l)/4SWSCB		---	---	
TD300-30(l)/4		90	TD300-30(l)/4SWSCB		---	---	
TD300-36(l)/4		110	TD300-36(l)/4SWSCB		---	---	
TD350-18(l)/4		75	TD350-18(l)/4SWSCB		---	---	
TD350-20(l)/4		90	TD350-20(l)/4SWSCB		---	---	
TD350-23(l)/4		110	TD350-23(l)/4SWSCB		---	---	
Насосные агрегаты комплектуются двигателями с классом защиты IP55 в стандартном исполнении (по цене агрегата с двигателем IP54)!!!							



ООО "ЮгПромСнаб"

Тел: [8-800-222-68-78](tel:8-800-222-68-78) Бесплатно по России

моб. [+7 928 296 49 10](tel:+79282964910) E-mail: upspump@yandex.ru

344113, г. Ростов-на-Дону, ул. Орбитальная, 46

<http://ugpromsnab.ru>

Циркуляционные насосы с "мокрым ротором" CMS(L) Aikon

обновление
08.12.2022

Модель/арт.	DN входного/выходного патрубков (фланец), мм	Напряжение, В	Максимальный расход, л/мин	Максимальный напор, м	Мощность, Вт	Цена розница (USD) с НДС
CMS(L)40-8-370F3S	40	3*380	145	8	370	391
CMS(L)40-13-550F3S	40		180	13	550	429
CMS(L)40-19-1000F3S	40		250	19	1000	858
CMS(L)50-14-1000F3S	50		450	14	1000	704
CMS(L)50-18-1300F3S	50		450	18	1300	858

Циркуляционные насосы с "мокрым ротором" нового поколения CMS(L) Aikon



Для моделей с резьбовыми патрубками ответные присоединительные гайки входят в комплект поставки.

Модель/арт.	DN входного/выходного патрубков, мм /резьба	Напряжение, В	Максимальный расход, м3/ч	Максимальный напор, м	Мощность, Вт	Цена розница (USD) с НДС
CMS(L)25-4T1M 180мм	1½"-1"	220	3,00	4,00	65/50/32	68,57
CMS(L)32-4T1M	2"- 1¼"или 1½"	220	3,50	4,00	65/50/32	73,65
CMS(L)25-6T1M 180мм	1½"-1"	220	3,30	6,00	100/70/55	68,57
CMS(L)32-6T1M	2"- 1¼"или 1½"	220	4,00	6,00	100/70/55	73,65
CMS(L)25-8T1M	1½"-1"	220	6,00	8,00	245/190/135	144,03
CMS(L)32-8T1M	2"- 1¼"или 1½"	220	8,00	8,00	245/190/135	149,82
CMS(L)25-16T3M	1 1/4"-1"или 1 1/4"-3/4"	3x380	14.5/12/9.2	16/13/11	700/450/400	681,28
CMS(L)32-8F1M	DN32	220	8,00	8,00	245/190/135	193,87
CMS(L)32-12F1S	DN32	220	12,00	12,00	500	348,60
CMS(L)40-6F1S	DN40	220	22,00	6,00	500	376,65
CMS(L)40-12F3M	DN40	3x380	14/11.2/8	14.5/12.5/11	700/450/400	725,25
CMS(L)40-16F3M	DN40	3x380	17/14/12	16.2/15.5/14.5	1000/700/600	803,00
CMS(L)50-12F3M	DN50	3x380	24/18.5/13	13.2/11/10	1000/700/600	891,87
CMS(L)50-16F3M	DN50	3x380	28/26/24	16.5/16/15	1300/1000/900	1 049,71
CMS(L)65-12F3M	DN65	3x380	49/44/39	13.7/11/9.5	1300/1000/900	1 110,48
CMS(L)80-12F3M	DN80	3x380	41.23/35/33	12.22/10/9.3	1300/1000/900	1 134,92
CMS(L)25-4T1Fr	1½"	220	2,50	4,00	25	187,30

CMS(L)32-4T1Fr	2"	220	2,80	4,00	25	189,21
CMS(L)25-6T1Fr	1½"	220	3,20	6,00	39	187,30
CMS(L)32-6T1Fr	2"	220	3,60	6,00	39	189,21



ООО "ЮгПромСнаб"
 Тел: [8-800-222-68-78](tel:8-800-222-68-78) Бесплатно по России
 моб. [+7 928 296 49 10](tel:+7-928-296-49-10) E-mail: upspump@yandex.ru
 344113, г. Ростов-на-Дону, ул. Орбитальная, 46
<http://ugpromsnab.ru>

SJ многоступенчатые погружные насосы из нержавеющей стали

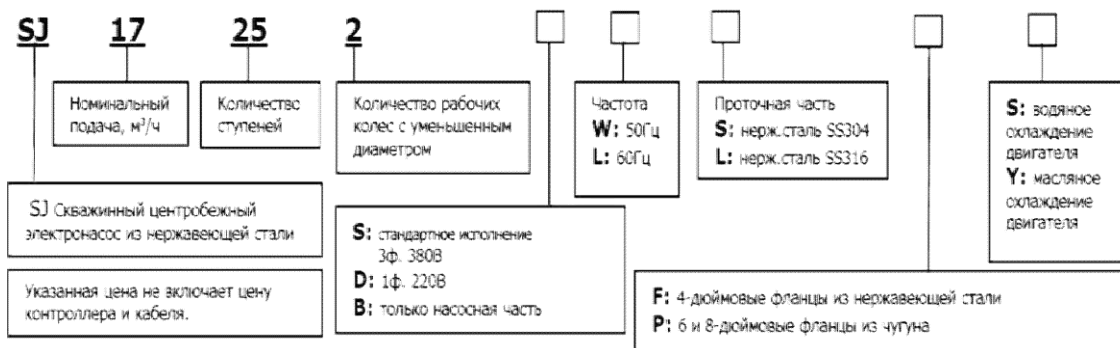

1. Цены в прайсе даны для насосов с двигателем 50Гц/ 380В . Возможно исполнение насосов с однофазным и трехфазным двигателем.
2. Указанная цена не включает цену контроллера и кабеля.
3. Для всех типов насосов рабочее колесо изготовлено из нержавеющей стали.
5. Для насосов SJ с 4 дюймовым двигателем, материал крышки двигателя и основание из меди. Для двигателей из нержавеющей стали цены предоставляются по запросу.
6. Для насосов SJ с 6 и 8 дюймовым двигателем, материал крышки двигателя и основание чугунные. Для двигателей из нержавеющей стали цены по запросу.
7. Стоимость насоса SJ в исполнении из нерж.стали SS316 формируется как цена насоса из SS304 +60%.
8. С 01.09.2020г. Насосы с 4,6" двигателями СТАНДАРТНО поставляются маслозаполненными, с 8" и более - с водяным охлаждением двигателя.
9. **ВАЖНО!!!** Перед погружением агрегата с водяным охлаждением двигателя необходимо полностью заполнить электродвигатель дистиллированной водой (артикул с литерой S).
10. Насосы SJ с 4" с маслозаполняемым двигателем могут быть изготовлены вертикального и горизонтального исполнения.
11. Стоимость насоса SJ в горизонтальном исполнении : SJ 1-12 типоразмеры +10%, SJ 17-200 типоразмеры +15% к цене насоса стандартного исполнения по прайс-листу

Многоступенчатые погружные насосы из нержавеющей стали SJ 1

4 дюймовый двигатель		6 дюймовый двигатель		Мощность (кВт)
Артикул	Цена розница (USD) с НДС	Артикул	Цена розница (USD) с НДС	
SJ1-1SWSF4Y	451,85	—	—	0,37
SJ1-2SWSF4Y	464,70	—	—	0,37
SJ1-3SWSF4Y	477,56	—	—	0,37
SJ1-4SWSF4Y	490,41	—	—	0,37
SJ1-5SWSF4Y	503,26	—	—	0,37
SJ1-6SWSF4Y	516,13	—	—	0,37
SJ1-7SWSF4Y	529,33	—	—	0,37
SJ1-8SWSF4Y	542,19	—	—	0,37
SJ1-9SWSF4Y	555,04	—	—	0,37
SJ1-10SWSF4Y	567,89	—	—	0,55
SJ1-11SWSF4Y	580,75	—	—	0,55
SJ1-12SWSF4Y	593,95	—	—	0,55
SJ1-13SWSF4Y	607,49	—	—	0,55
SJ1-14SWSF4Y	657,74	—	—	0,75
SJ1-15SWSF4Y	670,59	—	—	0,75
SJ1-16SWSF4Y	683,81	—	—	0,75
SJ1-17SWSF4Y	696,66	—	—	0,75
SJ1-18SWSF4Y	740,64	—	—	1,1
SJ1-19SWSF4Y	754,86	—	—	1,1
SJ1-20SWSF4Y	767,71	—	—	1,1
SJ1-21SWSF4Y	780,92	—	—	1,1
SJ1-22SWSF4Y	793,77	—	—	1,1
SJ1-23SWSF4Y	806,62	—	—	1,1
SJ1-24SWSF4Y	819,48	—	—	1,1
SJ1-25SWSF4Y	832,33	—	—	1,1
SJ1-26SWSF4Y	889,16	—	—	1,5
SJ1-27SWSF4Y	902,02	—	—	1,5
SJ1-28SWSF4Y	914,87	—	—	1,5
SJ1-29SWSF4Y	927,72	—	—	1,5
SJ1-30SWSF4Y	940,58	—	—	1,5
SJ1-31SWSF4Y	953,78	—	—	1,5
SJ1-32SWSF4Y	966,64	—	—	1,5
SJ1-33SWSF4Y	984,52	—	—	1,5
SJ1-34SWSF4Y	997,37	—	—	1,5
SJ1-35SWSF4Y	1 010,22	—	—	1,5
SJ1-36SWSF4Y	1 023,43	—	—	1,5
SJ1-37SWSF4Y	1 135,92	—	—	2,2
SJ1-38SWSF4Y	1 148,79	—	—	2,2
SJ1-39SWSF4Y	1 161,64	—	—	2,2
SJ1-40SWSF4Y	1 174,84	—	—	2,2

SJ1-41SWSF4Y	1 187,69	—	—	2,2
SJ1-42SWSF4Y	1 200,55	—	—	2,2
SJ1-43SWSF4Y	1 213,40	—	—	2,2
SJ1-44SWSF4Y	1 229,55	—	—	2,2
SJ1-45SWSF4Y	1 242,77	—	—	2,2
SJ1-46SWSF4Y	1 255,63	—	—	2,2
SJ1-47SWSF4Y	1 268,48	—	—	2,2
SJ1-48SWSF4Y	1 281,33	—	—	2,2
SJ1-49SWSF4Y	1 294,19	—	—	2,2
SJ1-50SWSF4Y	1 307,39	—	—	2,2

Многоступенчатые погружные насосы из нержавеющей стали SJ 3

4 дюймовый двигатель		6 дюймовый двигатель		Мощность (кВт)
Артикул	Цена розница (USD) с НДС	Артикул	Цена розница (USD) с НДС	
SJ3-1SWSF4Y	451,85	—	—	0,37
SJ3-2SWSF4Y	465,14	—	—	0,37
SJ3-3SWSF4Y	478,43	—	—	0,37
SJ3-4SWSF4Y	491,72	—	—	0,37
SJ3-5SWSF4Y	505,01	—	—	0,37
SJ3-6SWSF4Y	518,30	—	—	0,37
SJ3-7SWSF4Y	531,94	—	—	0,55
SJ3-8SWSF4Y	545,24	—	—	0,55
SJ3-9SWSF4Y	558,52	—	—	0,55
SJ3-10SWSF4Y	609,21	—	—	0,75
SJ3-11SWSF4Y	622,50	—	—	0,75
SJ3-12SWSF4Y	636,15	—	—	0,75
SJ3-13SWSF4Y	681,24	—	—	1,1
SJ3-14SWSF4Y	694,53	—	—	1,1
SJ3-15SWSF4Y	707,83	—	—	1,1
SJ3-16SWSF4Y	721,47	—	—	1,1
SJ3-17SWSF4Y	734,76	—	—	1,1
SJ3-18SWSF4Y	748,05	—	—	1,1
SJ3-19SWSF4Y	806,33	—	—	1,5
SJ3-20SWSF4Y	819,62	—	—	1,5
SJ3-21SWSF4Y	833,27	—	—	1,5
SJ3-22SWSF4Y	846,55	—	—	1,5
SJ3-23SWSF4Y	959,49	—	—	2,2
SJ3-24SWSF4Y	972,78	—	—	2,2
SJ3-25SWSF4Y	986,07	—	—	2,2
SJ3-26SWSF4Y	999,70	—	—	2,2
SJ3-27SWSF4Y	1 013,00	—	—	2,2
SJ3-28SWSF4Y	1 026,29	—	—	2,2
SJ3-29SWSF4Y	1 039,58	—	—	2,2
SJ3-30SWSF4Y	1 052,87	—	—	2,2
SJ3-31SWSF4Y	1 066,52	—	—	2,2
SJ3-32SWSF4Y	1 079,80	—	—	2,2

SJ3-33SWSF4Y	1 341,06	—	—	3
SJ3-34SWSF4Y	1 354,35	—	—	3
SJ3-35SWSF4Y	1 367,64	—	—	3
SJ3-36SWSF4Y	1 381,29	—	—	3
SJ3-37SWSF4Y	1 394,57	—	—	3
SJ3-38SWSF4Y	1 407,87	—	—	3
SJ3-39SWSF4Y	1 421,16	—	—	3
SJ3-40SWSF4Y	1 434,79	—	—	3
SJ3-41SWSF4Y	1 448,08	—	—	3
SJ3-42SWSF4Y	1 461,38	—	—	3
SJ3-43SWSF4Y	1 474,66	—	—	3

Многоступенчатые погружные насосы из нержавеющей стали SJ 5

4 дюймовый двигатель		6 дюймовый двигатель		Мощность (кВт)
Артикул	Цена розница (USD) с НДС	Артикул	Цена розница (USD) с НДС	
SJ5-1SWSF4Y	454,95	—	—	0,37
SJ5-2SWSF4Y	468,28	—	—	0,37
SJ5-3SWSF4Y	481,62	—	—	0,37
SJ5-4SWSF4Y	494,96	—	—	0,37
SJ5-5SWSF4Y	508,30	—	—	0,55
SJ5-6SWSF4Y	521,63	—	—	0,55
SJ5-7SWSF4Y	572,72	—	—	0,75
SJ5-8SWSF4Y	586,06	—	—	0,75
SJ5-9SWSF4Y	630,52	—	—	1,1
SJ5-10SWSF4Y	643,85	—	—	1,1
SJ5-11SWSF4Y	657,20	—	—	1,1
SJ5-12SWSF4Y	670,88	—	—	1,1
SJ5-13SWSF4Y	728,53	—	—	1,5
SJ5-14SWSF4Y	741,88	—	—	1,5
SJ5-15SWSF4Y	755,21	—	—	1,5
SJ5-16SWSF4Y	768,91	—	—	1,5
SJ5-17SWSF4Y	782,24	—	—	1,5
SJ5-18SWSF4Y	895,22	—	—	2,2
SJ5-19SWSF4Y	909,92	—	—	2,2
SJ5-20SWSF4Y	923,25	—	—	2,2
SJ5-21SWSF4Y	936,95	—	—	2,2
SJ5-22SWSF4Y	950,29	—	—	2,2
SJ5-23SWSF4Y	963,63	—	—	2,2
SJ5-24SWSF4Y	976,97	—	—	2,2
SJ5-25SWSF4Y	990,30	—	—	2,2
SJ5-26SWSF4Y	1 246,94	—	—	3
SJ5-27SWSF4Y	1 260,28	—	—	3
SJ5-28SWSF4Y	1 273,61	—	—	3
SJ5-29SWSF4Y	1 286,94	—	—	3
SJ5-30SWSF4Y	1 300,29	—	—	3

SJ5-31SWSF4Y	1 313,98	—	—	3
SJ5-32SWSF4Y	1 327,32	—	—	3
SJ5-33SWSF4Y	1 345,68	—	—	3
SJ5-34SWSF4Y	1 446,23	—	—	4
SJ5-35SWSF4Y	1 459,56	—	—	4
SJ5-36SWSF4Y	1 473,26	—	—	4
SJ5-37SWSF4Y	1 486,59	—	—	4
SJ5-38SWSF4Y	1 499,93	—	—	4
SJ5-39SWSF4Y	1 513,26	—	—	4
SJ5-40SWSF4Y	1 526,96	—	—	4
SJ5-41SWSF4Y	1 540,29	—	—	4
SJ5-42SWSF4Y	1 553,63	—	—	4
SJ5-43SWSF4Y	1 566,96	—	—	4

Многоступенчатые погружные насосы из нержавеющей стали SJ 8

4 дюймовый двигатель		6 дюймовый двигатель		Мощность (кВт)
Артикул	Цена розница (USD) с НДС	Артикул	Цена розница (USD) с НДС	
SJ8-1SWSF4Y	504,58	—	—	0,37
SJ8-2SWSF4Y	530,84	—	—	0,37
SJ8-3SWSF4Y	556,75	—	—	0,55
SJ8-4SWSF4Y	620,40	—	—	0,75
SJ8-5SWSF4Y	646,31	—	—	0,75
SJ8-6SWSF4Y	703,34	—	—	1,1
SJ8-7SWSF4Y	729,61	—	—	1,1
SJ8-8SWSF4Y	799,13	—	—	1,5
SJ8-9SWSF4Y	825,40	—	—	1,5
SJ8-10SWSF4Y	851,31	—	—	1,5
SJ8-11SWSF4Y	976,86	—	—	2,2
SJ8-12SWSF4Y	1 003,11	—	—	2,2
SJ8-13SWSF4Y	1 031,07	—	—	2,2
SJ8-14SWSF4Y	1 057,32	—	—	2,2
SJ8-15SWSF4Y	1 083,23	—	—	2,2
SJ8-16SWSF4Y	1 352,44	—	—	3
SJ8-17SWSF4Y	1 378,35	—	—	3
SJ8-18SWSF4Y	1 404,25	—	—	3
SJ8-19SWSF4Y	1 517,73	—	—	4
SJ8-20SWSF4Y	1 543,63	—	—	4
SJ8-21SWSF4Y	1 569,90	—	—	4
SJ8-22SWSF4Y	1 598,68	—	—	4
SJ8-23SWSF4Y	1 624,93	—	—	4
SJ8-24SWSF4Y	1 650,84	—	—	4
SJ8-25SWSF4Y	1 676,75	—	—	4
SJ8-26SWSF4Y	1 883,67	—	—	5,5
SJ8-27SWSF4Y	1 909,57	—	—	5,5
SJ8-28SWSF4Y	1 935,83	—	—	5,5

SJ8-29SWSF4Y	1 961,74	—	—	5,5
SJ8-30SWSF4Y	1 987,65	—	—	5,5
SJ8-31SWSF4Y	2 018,62	—	—	5,5
SJ8-32SWSF4Y	2 044,52	—	—	5,5
SJ8-33SWSF4Y	2 070,78	—	—	5,5
SJ8-34SWSF4Y	2 096,69	—	—	5,5
SJ8-35SWSF4Y	2 122,95	—	—	5,5
SJ8-36SWSF4Y	2 148,85	—	—	5,5
SJ8-37SWSF4Y	2 174,76	—	—	5,5
SJ8-38SWSF4Y	2 400,39	—	—	7,5
SJ8-39SWSF4Y	2 426,29	—	—	7,5
SJ8-40SWSF4Y	2 452,55	—	—	7,5
SJ8-41SWSF4Y	2 478,46	—	—	7,5
SJ8-42SWSF4Y	2 504,86	—	—	7,5
SJ8-43SWSF4Y	2 530,76	—	—	7,5
SJ8-44SWSF4Y	2 556,67	—	—	7,5
SJ8-45SWSF4Y	2 582,79	—	—	7,5
SJ8-46SWSF4Y	2 608,70	—	—	7,5
SJ8-47SWSF4Y	2 634,96	—	—	7,5
SJ8-48SWSF4Y	2 660,86	—	—	7,5
SJ8-49SWSF4Y	2 686,77	—	—	7,5
SJ8-50SWSF4Y	2 713,04	—	—	7,5

Многоступенчатые погружные насосы из нержавеющей стали SJ 12

4 дюймовый двигатель		6 дюймовый двигатель		Мощность (кВт)
Артикул	Цена розница (USD) с НДС	Артикул	Цена розница (USD) с НДС	
SJ12-1SWSF4Y	531,13	—	—	0,37
SJ12-2SWSF4Y	575,63	—	—	0,55
SJ12-3SWSF4Y	688,26	—	—	1,1
SJ12-4SWSF4Y	732,76	—	—	1,1
SJ12-5SWSF4Y	820,89	—	—	1,5
SJ12-6SWSF4Y	964,64	—	—	2,2
SJ12-7SWSF4Y	1 009,14	—	—	2,2
SJ12-8SWSF4Y	1 296,59	—	—	3
SJ12-9SWSF4Y	1 340,69	—	—	3
SJ12-10SWSF4Y	1 385,20	—	—	3
SJ12-11SWSF4Y	1 516,92	—	—	4
SJ12-12SWSF4Y	1 561,02	—	—	4
SJ12-13SWSF4Y	1 607,82	—	—	4
SJ12-14SWSF4Y	1 833,00	—	—	5,5
SJ12-15SWSF4Y	1 877,11	—	—	5,5
SJ12-16SWSF4Y	1 921,60	—	—	5,5
SJ12-17SWSF4Y	1 966,10	—	—	5,5
SJ12-18SWSF4Y	2 010,44	—	—	5,5
SJ12-19SWSF4Y	2 254,07	—	—	7,5

SJ12-20SWSF4Y	2 298,58	—	—	7,5
SJ12-21SWSF4Y	2 342,68	—	—	7,5
SJ12-22SWSF4Y	2 390,43	—	—	7,5
SJ12-23SWSF4Y	2 434,92	—	—	7,5
SJ12-24SWSF4Y	2 479,02	—	—	7,5
SJ12-25SWSF4Y	2 523,53	—	—	7,5

Многоступенчатые погружные насосы из нержавеющей стали SJ 17

4 дюймовый двигатель		6 дюймовый двигатель		Мощность (кВт)
Артикул	Цена розница (USD) с НДС	Артикул	Цена розница (USD) с НДС	
SJ17-1SWSF4Y	670,15	—	—	0,55
SJ17-2SWSF4Y	807,38	—	—	1,1
SJ17-3SWSF4Y	1 019,88	—	—	2,2
SJ17-4SWSF4Y	1 089,11	—	—	2,2
SJ17-5SWSF4Y	1 400,78	—	—	3
SJ17-6SWSF4Y	1 561,60	SJ17-6SWSP6Y	2 421,43	4
SJ17-7SWSF4Y	1 630,81	SJ17-7SWSP6Y	2 494,98	4
SJ17-8SWSF4Y	1 880,21	SJ17-8SWSP6Y	2 613,24	5,5
SJ17-9SWSF4Y	1 949,44	SJ17-9SWSP6Y	2 683,13	5,5
SJ17-10SWSF4Y	2 018,17	SJ17-10SWSP6Y	2 752,51	5,5
SJ17-11SWSF4Y	2 286,74	SJ17-11SWSP6Y	2 978,12	7,5
SJ17-12SWSF4Y	2 355,97	SJ17-12SWSP6Y	3 048,00	7,5
SJ17-13SWSF4Y	2 424,69	SJ17-13SWSP6Y	3 117,38	7,5
—	—	SJ17-14SWSP6Y	3 377,64	9,2
—	—	SJ17-15SWSP6Y	3 447,02	9,2
—	—	SJ17-16SWSP6Y	3 516,90	9,2
—	—	SJ17-17SWSP6Y	3 586,79	9,2
—	—	SJ17-18SWSP6Y	3 874,19	11
—	—	SJ17-19SWSP6Y	3 944,07	11
—	—	SJ17-20SWSP6Y	4 013,95	11
—	—	SJ17-21SWSP6Y	4 242,54	13
—	—	SJ17-22SWSP6Y	4 312,43	13
—	—	SJ17-23SWSP6Y	4 381,81	13
—	—	SJ17-24SWSP6Y	4 451,69	13
—	—	SJ17-25SWSP6Y	4 770,75	15
—	—	SJ17-26SWSP6Y	4 840,15	15

Многоступенчатые погружные насосы из нержавеющей стали SJ 30

4 дюймовый двигатель		6 дюймовый двигатель		Мощность (кВт)
Артикул	Цена розница (USD) с НДС	Артикул	Цена розница (USD) с НДС	
SJ30-1SWSF4Y	779,46	—	—	1,1
SJ30-2SWSF4Y	1 009,82	—	—	2,2

SJ30-3SWSF4Y	1 349,28	—	—	3
SJ30-4SWSF4Y	1 533,02	—	—	4
SJ30-5SWSF4Y	1 810,20	SJ30-5SWSP6Y	2 543,14	5,5
SJ30-6SWSF4Y	1 911,10	SJ30-6SWSP6Y	2 643,22	5,5
SJ30-7SWSF4Y	2 206,97	SJ30-7SWSP6Y	2 899,04	7,5
SJ30-8SWSF4Y	2 303,49	SJ30-8SWSP6Y	2 999,13	7,5
—	—	SJ30-9SWSP6Y	3 286,11	9,2
—	—	SJ30-10SWSP6Y	3 386,20	9,2
—	—	SJ30-11SWSP6Y	3 486,29	9,2
—	—	SJ30-12SWSP6Y	3 804,39	11
—	—	SJ30-13SWSP6Y	3 904,46	11
—	—	SJ30-14SWSP6Y	4 163,77	13
—	—	SJ30-15SWSP6Y	4 263,86	13
—	—	SJ30-16SWSP6Y	4 613,13	15
—	—	SJ30-17SWSP6Y	4 713,20	15
—	—	SJ30-18SWSP6Y	5 062,47	18,5
—	—	SJ30-19SWSP6Y	5 162,56	18,5
—	—	SJ30-20SWSP6Y	5 262,64	18,5
—	—	SJ30-21SWSP6Y	5 366,22	18,5
—	—	SJ30-22SWSP6Y	5 840,04	22
—	—	SJ30-23SWSP6Y	5 939,64	22
—	—	SJ30-24SWSP6Y	6 039,72	22
—	—	SJ30-25SWSP6Y	6 139,81	22

Многоступенчатые погружные насосы из нержавеющей стали SJ 42

4 дюймовый двигатель		6 дюймовый двигатель		Мощность (кВт)
Артикул	Цена розница (USD) с НДС	Артикул	Цена розница (USD) с НДС	
SJ42-1SWSF4Y	996,85	—	—	2,2
SJ42-2SWSF4Y	1 361,03	—	—	3
SJ42-3SWSF4Y	1 759,26	SJ42-3SWSP6Y	2 487,60	5,5
SJ42-4SWSF4Y	2 088,96	SJ42-4SWSP6Y	2 775,28	7,5
SJ42-5SWSF4Y	2 219,31	SJ42-5SWSP6Y	2 907,21	7,5
—	—	SJ42-6SWSP6Y	3 233,82	9,2
—	—	SJ42-7SWSP6Y	3 583,77	11
—	—	SJ42-8SWSP6Y	3 871,43	13
—	—	SJ42-9SWSP6Y	4 253,15	15
—	—	SJ42-10SWSP6Y	4 385,09	15
—	—	SJ42-11SWSP6Y	4 766,19	18,5
—	—	SJ42-12SWSP6Y	4 898,13	18,5
—	—	SJ42-13SWSP6Y	5 403,81	22
—	—	SJ42-14SWSP6Y	5 537,82	22
—	—	SJ42-15SWSP6Y	5 669,76	22
—	—	SJ42-16SWSP6Y	6 283,54	25
—	—	SJ42-17SWSP6Y	6 416,09	25
—	—	SJ42-18SWSP6Y	6 813,69	30

—	—	SJ42-19SWSP6Y	6 945,63	30
—	—	SJ42-20SWSP6Y	7 077,56	30
—	—	SJ42-21SWSP6Y	8 014,19	37
—	—	SJ42-22SWSP6Y	8 162,16	37

Многоступенчатые погружные насосы из нержавеющей стали SJ 60

4 дюймовый двигатель		6 дюймовый двигатель		Мощность (кВт)
Артикул	Цена розница (USD) с НДС	Артикул	Цена розница (USD) с НДС	
SJ60-1SWSF4Y	1 023,32	—	—	2,2
SJ60-2-2SWSF4Y	1 398,00	—	—	3
SJ60-2SWSF4Y	1 485,21	—	—	4
SJ60-3-2SWSF4Y	1 807,43	SJ60-3-2SWSP6Y	2 535,95	5,5
SJ60-3SWSF4Y	1 807,43	SJ60-3SWSP6Y	2 535,95	5,5
SJ60-4SWSF4Y	2 148,33	SJ60-4SWSP6Y	2 834,84	7,5
—	—	SJ60-5SWSP6Y	3 164,86	9,2
—	—	SJ60-6SWSP6Y	3 534,41	11
—	—	SJ60-7SWSP6Y	3 833,27	13
—	—	SJ60-8-2SWSP6Y	3 976,41	13
—	—	SJ60-8SWSP6Y	4 225,59	15
—	—	SJ60-9-2SWSP6Y	4 369,38	15
—	—	SJ60-9SWSP6Y	4 618,56	18,5
—	—	SJ60-10SWSP6Y	4 761,70	18,5
—	—	SJ60-11SWSP6Y	5 278,59	22
—	—	SJ60-12SWSP6Y	5 421,73	22
—	—	SJ60-13SWSP6Y	5 567,10	22
—	—	SJ60-14SWSP6Y	6 192,10	25
—	—	SJ60-15SWSP6Y	6 335,25	25
—	—	SJ60-16SWSP6Y	6 744,04	30
—	—	SJ60-17SWSP6Y	6 887,84	30
—	—	SJ60-18SWSP6Y	7 030,98	30
—	—	SJ60-19SWSP6Y	7 970,32	37
—	—	SJ60-20SWSP6Y	8 130,70	37
—	—	SJ60-21SWSP6Y	8 291,11	37

Многоступенчатые погружные насосы из нержавеющей стали SJ 75

6 дюймовый двигатель		8 дюймовый двигатель		Мощность (кВт)
Артикул	Цена розница (USD) с НДС	Артикул	Цена розница (USD) с НДС	
SJ75-1SWSP6Y	2 917,58	—	—	4
SJ75-2SWSP6Y	2 959,19	SJ75-2SWSP8S	4 165,91	7,5
SJ75-3SWSP6Y	3 853,20	SJ75-3SWSP8S	4 602,49	11
SJ75-4SWSP6Y	4 173,27	SJ75-4SWSP8S	4 872,29	15
SJ75-5SWSP6Y	4 386,65	SJ75-5SWSP8S	5 153,12	18,5
SJ75-6SWSP6Y	4 853,89	SJ75-6SWSP8S	5 411,88	22

SJ75-7SWSP6Y	6 172,22	SJ75-7SWSP8S	6 789,46	30
SJ75-8SWSP6Y	6 172,22	SJ75-8SWSP8S	6 789,46	30
SJ75-9SWSP6Y	7 197,44	SJ75-9SWSP8S	7 917,19	37
SJ75-10SWSP6Y	7 197,44	SJ75-10SWSP8S	7 917,19	37
—	—	SJ75-11SWSP8S	7 947,97	45
—	—	SJ75-12SWSP8S	7 947,97	45
—	—	SJ75-13SWSP8S	по запросу	55
—	—	SJ75-14SWSP8S		55
—	—	SJ75-15SWSP8S		55
—	—	SJ75-16SWSP8S		63
—	—	SJ75-17SWSP8S		63
—	—	SJ75-18SWSP8S		75
—	—	SJ75-19SWSP8S		75
—	—	SJ75-20SWSP8S		75

Многоступенчатые погружные насосы из нержавеющей стали SJ 95

6 дюймовый двигатель		8 дюймовый двигатель		Мощность (кВт)
Артикул	Цена розница (USD) с НДС	Артикул	Цена розница (USD) с НДС	
SJ95-2SWSP6Y	3 610,37	SJ95-2SWSP8S	4 386,65	9,2
SJ95-3SWSP6Y	4 173,27	SJ95-3SWSP8S	4 872,29	13
SJ95-4SWSP6Y	4 386,65	SJ95-4SWSP8S	5 153,12	18,5
SJ95-5SWSP6Y	4 853,89	SJ95-5SWSP8S	5 411,88	22
SJ95-6SWSP6Y	5 554,14	SJ95-6SWSP8S	5 897,52	25
SJ95-7SWSP6Y	6 172,22	SJ95-7SWSP8S	6 789,46	30
SJ95-8SWSP6Y	7 197,44	SJ95-8SWSP8S	7 917,19	37
SJ95-9SWSP6Y	7 197,44	SJ95-9SWSP8S	7 917,19	37
—	—	SJ95-10SWSP8S	7 947,97	45
—	—	SJ95-11SWSP8S	7 947,97	45
—	—	SJ95-12SWSP8S	по запросу	55
—	—	SJ95-13SWSP8S		55
—	—	SJ95-14SWSP8S		55
—	—	SJ95-15SWSP8S		63
—	—	SJ95-16SWSP8S		63
—	—	SJ95-17SWSP8S		75
—	—	SJ95-18SWSP8S		75

Многоступенчатые погружные насосы из нержавеющей стали SJ 120

6 дюймовый двигатель		8 дюймовый двигатель		Мощность (кВт)
Артикул	Цена розница (USD) с НДС	Артикул	Цена розница (USD) с НДС	
SJ 120-1SWSP6Y	4 764,06	SJ 120-1SWSP8S	5 592,86	11
SJ 120-2-2SWSP6Y	5 678,89	SJ 120-2-2SWSP8S	6 578,05	15
SJ 120-2-1SWSP6Y	6 121,85	SJ 120-2-1SWSP8S	6 791,23	18,5
SJ 120-2SWSP6Y	6 334,82	SJ 120-2SWSP8S	7 071,03	22

SJ 120-3-2SWSP6Y	7 209,64	SJ 120-3-2SWSP8S	7 970,45	25
SJ 120-3-1SWSP6Y	8 206,81	SJ 120-3-1SWSP8S	8 242,99	30
SJ 120-3SWSP6Y	8 212,11	SJ 120-3SWSP8S	8 242,99	30
SJ 120-4-2SWSP6Y	9 228,69	SJ 120-4-2SWSP8S	9 595,24	37
SJ 120-4-1SWSP6Y	9 228,69	SJ 120-4-1SWSP8S	9 595,24	37
SJ 120-4SWSP6Y	9 232,83	SJ 120-4SWSP8S	9 595,24	37
—	—	SJ 120-5-2SWSP8S	10 739,23	45
—	—	SJ 120-5-1SWSP8S	10 739,23	45
—	—	SJ 120-5SWSP8S	по запросу	55
—	—	SJ 120-6-2SWSP8S		55
—	—	SJ 120-6-1SWSP8S		55
—	—	SJ 120-6SWSP8S		63
—	—	SJ 120-7-2SWSP8S		63
—	—	SJ 120-7-1SWSP8S		63
—	—	SJ 120-7SWSP8S		75
—	—	SJ 120-8-2SWSP8S		75
—	—	SJ 120-8-1SWSP8S		75
—	—	SJ 120-8SWSP8S		75
—	—	SJ 120-9-2SWSP8S		90
—	—	SJ 120-9-1SWSP8S		90
—	—	SJ 120-9SWSP8S		90
—	—	SJ 120-10-2SWSP8S		90
—	—	SJ 120-10-1SWSP8S		90
—	—	SJ 120-10SWSP8S		110
—	—	SJ 120-11-2SWSP8S	110	
—	—	SJ 120-11-1SWSP8S	110	
—	—	SJ 120-11SWSP8S	110	

Многоступенчатые погружные насосы из нержавеющей стали SJ 150

6 дюймовый двигатель		8 дюймовый двигатель		Мощность (кВт)
Артикул	Цена розница (USD) с НДС	Артикул	Цена розница (USD) с НДС	
SJ 150-1-1SWSP6Y	4 648,19	SJ 150-1-1SWSP8S	5 521,75	9,2
SJ 150-1SWSP6Y	4 948,79	SJ 150-1SWSP8S	5 909,87	13
SJ 150-2-2SWSP6Y	6 121,89	SJ 150-2-2SWSP8S	6 785,10	18,5
SJ 150-2-1SWSP6Y	6 331,87	SJ 150-2-1SWSP8S	7 064,63	22
SJ 150-2SWSP6Y	6 554,86	SJ 150-2SWSP8S	7 302,47	25
SJ 150-3-2SWSP6Y	8 206,81	SJ 150-3-2SWSP8S	8 235,47	30
SJ 150-3-1SWSP6Y	8 573,33	SJ 150-3-1SWSP8S	8 925,32	37
SJ 150-3SWSP6Y	8 573,33	SJ 150-3SWSP8S	8 925,32	37
—	—	SJ 150-4-2SWSP8S	10 068,24	45
—	—	SJ 150-4-1SWSP8S	10 068,24	45
—	—	SJ 150-4SWSP8S	по запросу	55
—	—	SJ 150-5-2SWSP8S		55
—	—	SJ 150-5-1SWSP8S		55
—	—	SJ 150-5SWSP8S		63

—	—	SJ 150-6-2SWSP8S	по запросу	63
—	—	SJ 150-6-1SWSP8S		75
—	—	SJ 150-6SWSP8S		75
—	—	SJ 150-7-2SWSP8S		75
—	—	SJ 150-7-1SWSP8S		90
—	—	SJ 150-7SWSP8S		90
—	—	SJ 150-8-2SWSP8S		90
—	—	SJ 150-8-1SWSP8S		110
—	—	SJ 150-8SWSP8S		110
—	—	SJ 150-9-2SWSP8S		110
—	—	SJ 150-9-1SWSP8S		110
—	—	SJ 150-9SWSP8S		110

Многоступенчатые погружные насосы из нержавеющей стали SJ 200

10 дюймовый двигатель		Мощность (кВт)
Артикул	Цена розница (USD) с НДС	
SJ200-1SWSP10S	11 256,57	30
SJ200-2-2BSWSP10S	12 757,93	37
SJ200-2-2ASWSP10S	13 143,25	45
SJ200-2-ASWSP10S	по запросу	55
SJ200-2SWSP10S		55
SJ200-3-2BSWSP10S		75
SJ200-3-A-BSWSP10S		75
SJ200-3-2ASWSP10S		75
SJ200-3-BSWSP10S		75
SJ200-3-ASWSP10S		75
SJ200-3SWSP10S		90
SJ200-4-2BSWSP10S		90
SJ200-4-2ASWSP10S		110
SJ200-4-ASWSP10S		110
SJ200-4SWSP10S		110



ООО "ЮгПромСнаб"
 Тел: [8-800-222-68-78](tel:8-800-222-68-78) Бесплатно по России
 моб. [+7 928 296 49 10](tel:+7-928-296-49-10) E-mail: upspump@yandex.ru
 344113, г. Ростов-на-Дону, ул. Орбитальная, 46
<http://ugpromsnab.ru>

СЕЗОННАЯ АКЦИЯ

SM многоступенчатые погружные насосы из нержавеющей стали (пласт. раб. колесо)

1. Все агрегаты электронасосные поставляются с кабелем длиной
2. Однофазные электродвигатели агрегатов электронасосных комплектуются
3. Возможна комплектация охлаждающим кожухом из ПВХ. Стоимость

ТОЛЬКО ДЛЯ ВЕРТИКАЛЬНОЙ УСТАНОВКИ!!! Горизонтальный монтаж категорически запрещен!

**обновление
29.07.2022**

Модель/Артикул	Цена розница (USD) с НДС	Мощность, кВт	Модель/Артикул	Цена розница (USD) с НДС
			3ф., 380В	
1ф, 220В				
SM(A)1.8-11 D	183,37	0,25		
SM(A)1.8-15 D	204,11	0,37		
SM(A)1.8-21 D	235,76	0,55		
SM(A)1.8-27 D	278,33	0,75		
SM(A)1.8-39 D	349,27	1,1		
SM(A)2.5-8 D	177,91	0,25		
SM(A)2.5-11 D	193,19	0,37		
SM(A)2.5-16 D	227,03	0,55		
SM(A)2.5-21 D	263,05	0,75		
SM(A)2.5-30 D	325,26	1,1		
SM(B)2-9 D	230,30	0,37	SM(B)2-9 S	225,94
SM(B)2-13 D	259,77	0,55	SM(B)2-13 S	255,41
SM(B)2-16 D	288,15	0,75	SM(B)2-16 S	282,69
SM(B)2-18 D	305,61	0,95	SM(B)2-18 S	300,16

SM(B)2-22 D	350,36	1,1	SM(B)2-22 S	342,72
SM(B)2-28 D	400,57	1,5	SM(B)2-28 S	392,93
SM(B)3-8 D	230,30	0,37	SM(B)3-8 S	225,94
SM(B)3-11 D	265,23	0,55	SM(B)3-11 S	259,77
SM(B)3-13 D	284,87	0,75	SM(B)3-13 S	279,42
SM(B)3-15 D	302,34	0,95	SM(B)3-15 S	295,79
SM(B)3-19 D	342,72	1,1	SM(B)3-19 S	335,08
SM(B)3-23 D	384,20	1,5	SM(B)3-23 S	363,46
SM(B1)2-9 D	189,92	0,37	SM(B1)2-9 S	205,20
SM(B1)2-13 D	216,11	0,55	SM(B1)2-13 S	232,48
SM(B1)2-16 D	245,58	0,75	SM(B1)2-16 S	264,14
SM(B1)2-18 D	260,86	0,95	SM(B1)2-18 S	282,69
SM(B1)2-22 D	297,97	1,1	SM(B1)2-22 S	321,99
SM(B1)2-28 D	348,18	1,5	SM(B1)2-28 S	367,83
SM(B1)3-8 D	191,01	0,37	SM(B1)3-8 S	206,29
SM(B1)3-11 D	219,39	0,55	SM(B1)3-11 S	235,76
SM(B1)3-13 D	241,22	0,75	SM(B1)3-13 S	259,77
SM(B1)3-15 D	251,04	0,95	SM(B1)3-15 S	271,78
SM(B1)3-19 D	291,42	1,1	SM(B1)3-19 S	314,34
SM(B1)3-23 D	340,54	1,5	SM(B1)3-23 S	360,19
SM(C)2-8 D	224,84	0,37	SM(C)2-8 S	204,11
SM(C)2-11 D	252,13	0,55	SM(C)2-11 S	231,39
SM(C)2-14 D	291,42	0,75	SM(C)2-14 S	270,69
SM(C)2-19 D	337,27	1,1	SM(C)2-19 S	314,34
SM(C)2-25 D	398,39	1,5	SM(C)2-25 S	374,38
SM(C)2-38 D	505,35	2,2	SM(C)2-38 S	484,61
		3	SM(C)2-52 S	744,39
		4	SM(C)2-65 S	849,17
SM(C)3-6 D	208,47	0,37	SM(C)3-6 S	220,48
SM(C)3-9 D	245,58	0,55	SM(C)3-9 S	241,22
SM(C)3-11 D	276,14	0,75	SM(C)3-11 S	270,69
SM(C)3-15 D	325,26	1,1	SM(C)3-15 S	319,80
SM(C)3-20 D	373,28	1,5	SM(C)3-20 S	362,37
SM(C)3-27 D	435,50	2,2	SM(C)3-27 S	459,51
		3	SM(C)3-40 S	554,47
		4	SM(C)3-50 S	803,33
		5,5	SM(C)3-62 S	1 062,01
SM(C)4-7 D	223,75	0,55	SM(C)4-7 S	220,48
SM(C)4-9 D	269,59	0,75	SM(C)4-9 S	247,76
SM(C)4-12 D	318,71	1,1	SM(C)4-12 S	292,52
SM(C)4-16 D	361,28	1,5	SM(C)4-16 S	335,08

SM(C)4-22 D	431,13	2,2	SM(C)4-22 S	402,75
		3	SM(C)4-32 S	528,27
		4	SM(C)4-40 S	693,09
		5,5	SM(C)4-50 S	1 072,92
		7,5	SM(C)4-62 S	1 195,17
SM(C)6-6 D	230,30	0,55	SM(C)6-6 S	227,03
SM(C)6-8 D	276,14	0,75	SM(C)6-8 S	253,22
SM(C)6-11 D	318,71	1,1	SM(C)6-11 S	292,52
SM(C)6-14 D	368,92	1,5	SM(C)6-14 S	342,72
SM(C)6-20 D	444,23	2,2	SM(C)6-20 S	415,85
		3	SM(C)6-28 S	549,01
		4	SM(C)6-36 S	612,32
		5,5	SM(C)6-46 S	946,31
		7,5	SM(C)6-52 S	1 110,03
SM(C)8-5 D	227,03	0,55	SM(C)8-5 S	223,75
SM(C)8-6 D	268,50	0,75	SM(C)8-6 S	246,67
SM(C)8-8 D	308,89	1,1	SM(C)8-8 S	282,69
SM(C)8-11 D	355,82	1,5	SM(C)8-11 S	329,63
SM(C)8-15 D	419,13	2,2	SM(C)8-15 S	389,66
		3	SM(C)8-20 S	505,35
		4	SM(C)8-28 S	601,40
		5,5	SM(C)8-36 S	817,51
		7,5	SM(C)8-44 S	1 100,21
SM(C)10-5 D	247,76	0,75	SM(C)10-5 S	244,49
SM(C)10-6 D	304,52	1,1	SM(C)10-6 S	276,14
SM(C)10-9 D	344,91	1,5	SM(C)10-9 S	317,62
SM(C)10-13 D	411,49	2,2	SM(C)10-13 S	379,83
		3	SM(C)10-18 S	492,26
		4	SM(C)10-23 S	567,57
		5,5	SM(C)10-28 S	783,68
		7,5	SM(C)10-36 S	901,56
SM(C)16-5 D	416,94	1,1	SM(C)16-5 S	409,30
SM(C)16-7 D	454,05	1,5	SM(C)16-7 S	445,32
SM(C)16-10 D	491,16	2,2	SM(C)16-10 S	481,34
		3	SM(C)16-13 S	591,58
		4	SM(C)16-17 S	690,90
		5,5	SM(C)16-22 S	933,21
		7,5	SM(C)16-28 S	1 104,57
		2,2	SM(G)25-2 S	575,21
		3	SM(G)25-3 S	650,52
		4	SM(G)25-4 S	713,82

5,5	SM(G)25-5 S	873,18
7,5	SM(G)25-7 S	1 007,43
9,2	SM(G)25-9 S	1 239,92
11	SM(G)25-11 S	1 493,14
13	SM(G)25-13 S	1 631,76
15	SM(G)25-15 S	1 754,00
	SM(F1)12-24 S	1 295,91
	SM(F1)12-29 S	1 546,38

Сезонная акционная цена ведена на неограниченный срок, об окончании акции будет сообщено в новостной рассылке.

ООО "ЮгПромСнаб"

Тел: [8-800-222-68-78](tel:8-800-222-68-78) Бесплатно по России

моб. [+7 928 296 49 10](tel:+79282964910) E-mail: upspump@yandex.ru

344113, г. Ростов-на-Дону, ул. Орбитальная, 46

<http://ugpromsnab.ru>

Погружные электронасосы WQ для отвода канализационных сточных вод



Комплектация насосов серии WQ ATM		
Модель ATM	Применяется для	Примечание
TOS-40~150 TO-150~500	Насосы WQ мощностью более 0.55 кВт (за исключением 4-х полюсных моделей DN100 мощностью 18.5-22 кВт и насосов серии WQ-H).	Стандартная автоматическая трубная муфта
TOS-80F TOS-100F	4-х полюсные насосы с напорным патрубком DN100 и мощностью 18.5-22 кВт (например, 100WQ100-39-22AC(I); насосы серии WQ-H).	Усиленная автоматическая трубная муфта

обновление
03.10.2022

Модель/арт. WQ с АТМ	Скорость, об/мин	DN	Цена розница WQ, USD с НДС		
			с АТМ	под гибкий шланг/ под АТМ	колесо с фланцем
2-х полюсные					
40WQ12-10-0.75AC(I)	2850	40	787,71	485,33	522,18
40WQ8-15-1.1AC(I)	2850	40	853,78	551,40	586,97
40WQ15-8-1.1AC(I)	2850	40	853,78	551,40	586,97
40WQ15-13-1.1AC(I)	2850	40	853,78	551,40	586,97
40WQ12-18-1.5AC(I)	2880	40	952,88	650,50	687,34
50WQ10-7-0.55AC(I)	2850	50	848,69	496,77	539,96
50WQ12-10-0.75AC(I)	2850	50	848,69	496,77	539,96
50WQ8-15-1.1AC(I)	2850	50	903,33	551,40	594,59
50WQ10-13-1.1AC(I)	2850	50	903,33	551,40	594,59
50WQ15-8-1.1AC(I)	2850	50	903,33	551,40	594,59
50WQ15-13-1.1AC(I)	2850	50	903,33	551,40	594,59
50WQ10-15-1.5AC(I)	2880	50	1 002,42	650,50	694,96
50WQ10-18-1.5AC(I)	2880	50	1 002,42	650,50	694,96
50WQ12-12-1.5AC(I)	2880	50	1 002,42	650,50	694,96
50WQ15-10-1.5AC(I)	2880	50	1 002,42	650,50	694,96
50WQ15-15-1.5AC(I)	2880	50	1 002,42	650,50	694,96
50WQ9-22-2.2AC(I)	2880	50	1 109,15	757,22	802,96
50WQ15-18-2.2AC(I)	2880	50	1 109,15	757,22	802,96
50WQ15-20-2.2AC(I)	2880	50	1 109,15	757,22	802,96
50WQ20-15-2.2AC(I)	2880	50	1 109,15	757,22	802,96
50WQ25-10-2.2AC(I)	2880	50	1 109,15	757,22	802,96
50WQ15-25-3AC(I)	2840	50	1 184,11	832,18	877,92
50WQ15-27-3AC(I)	2840	50	1 184,11	832,18	877,92
50WQ25-20-3AC(I)	2840	50	1 184,11	832,18	877,92
50WQ15-32-4AC(I)	2840	50	1 509,35	1 157,43	1 200,62
50WQ15-40-5.5AC(I)	2940	50	1 694,85	1 342,92	1 387,39
50WQ20-30-5.5AC(I)	2940	50	1 694,85	1 342,92	1 387,39
50WQ25-25-5.5AC(I)	2940	50	1 694,85	1 342,92	1 387,39
50WQ20-40-7.5AC(I)	2940	50	2 206,86	1 854,93	1 899,40
50WQ25-35-7.5AC(I)	2940	50	2 206,86	1 854,93	1 899,40
65WQ15-10-1.1AC(I)	2850	65	1 030,38	551,40	608,57
65WQ25-10-1.5AC(I)	2850	65	1 142,18	663,20	721,64
65WQ25-14-2.2AC(I)	2880	65	1 236,20	757,22	815,66
65WQ35-7-2.2AC(I)	2880	65	1 236,20	757,22	815,66
65WQ25-15-3AC(I)	2840	65	1 311,16	832,18	890,62
65WQ25-18-3AC(I)	2840	65	1 311,16	832,18	890,62
65WQ37-13-3AC(I)	2840	65	1 311,16	832,18	890,62
65WQ40-10-3AC(I)	2840	65	1 311,16	832,18	890,62

65WQ20-25-4AC(I)	2840	65	1 636,40	1 157,43	1 215,87
65WQ20-27-4AC(I)	2840	65	1 636,40	1 157,43	1 215,87
65WQ25-31-5.5AC(I)	2940	65	1 821,90	1 342,92	1 401,36
65WQ30-25-5.5AC(I)	2940	65	1 821,90	1 342,92	1 401,36
65WQ20-60-11AC(I) Ductile iron	2930	50	3 652,69	3 173,71	3 232,15
65WQ40-50-11AC(I) Ductile iron	2930	65	3 652,69	3 173,71	3 232,15
65WQ30-60-15AC(I) Ductile iron	2930	65	4 096,09	3 617,11	3 711,13
65WQ50-55-15AC(I)Ductile iron	2930	65	4 096,09	3 617,11	3 711,13
80WQ40-8-2.2AC(I)	2880	80	1 422,96	775,01	849,96
80WQ40-10-2.2AC(I)	2880	80	1 422,96	775,01	849,96
80WQ45-9-2.2AC(I)	2880	80	1 422,96	775,01	849,96
80WQ35-13-3AC(I)	2840	80	1 490,30	842,34	917,30
80WQ40-15-4AC(I)	2840	80	1 829,52	1 181,57	1 256,52
80WQ40-22-5.5AC(I)	2940	80	2 041,69	1 393,74	1 468,70
80WQ40-30-7.5AC(I)	2940	80	2 621,04	1 973,09	2 048,05
80WQ50-25-7.5AC(I)	2940	80	2 621,04	1 973,09	2 048,05
80WQ48-38-11AC(I)	2930	80	3 566,29	2 918,34	2 993,30
100WQ50-7-2.2AC(I)	2880	100	1 641,49	775,01	883,00
100WQ60-9-3AC(I)	2840	100	1 732,96	866,48	974,47
100WQ50-12-4AC(I)	2840	100	2 048,05	1 181,57	1 290,83
100WQ65-15-5.5AC(I)	2940	100	2 299,61	1 433,12	1 541,12
100WQ65-18-5.5AC(I)	2940	100	2 299,61	1 433,12	1 541,12
100WQ70-14-5.5AC(I)	2940	100	2 299,61	1 433,12	1 541,12
100WQ45-22-7.5AC(I)	2940	100	2 857,35	1 990,87	2 098,87
100WQ65-20-7.5AC(I)	2940	100	2 857,35	1 990,87	2 098,87
100WQ80-15-7.5AC(I)	2940	100	2 857,35	1 990,87	2 098,87
100WQ100-15-7.5AC(I)	2940	100	2 857,35	1 990,87	2 098,87
100WQ80-25-11AC(I)	2940	100	4 172,32	3 305,84	3 413,83
100WQ100-30-15AC(I)	2940	100	4 752,94	3 886,46	3 986,83
150WQ100-7-5.5AC(I)	2940	150	3 087,32	1 519,52	1 732,96
150WQ100-10-5.5AC(I)	2940	150	3 087,32	1 519,52	1 732,96
150WQ100-17-7.5AC(I)	2940	150	3 594,24	2 026,45	2 239,89
150WQ150-10-7.5AC(I)	2940	150	3 594,24	2 026,45	2 239,89
150WQ120-25-15AC(I)	2930	150	5 585,12	4 017,32	4 230,77

Модель/арт. WQ с АТМ	Скорость, об/мин	DN	Цена розница WQ, USD с НДС		
			с АТМ	под гибкий шланг/ под АТМ	колесо с фланцем
4-х полюсные					
80WQ36-10-2.2AC(I)	1450	90	1 983,25	1 335,30	1 407,71
80WQ36-12-2.2AC(I)	1450	90	1 983,25	1 335,30	1 407,71

80WQ36-16-4AC(I)	1450	90	2 214,48	1 566,53	1 638,95
80WQ60-11-4AC(I)	1450	92	2 214,48	1 566,53	1 638,95
100WQ60-17-5.5AC(I)	1450	100	2 811,62	1 945,14	2 049,32
100WQ60-20-7.5AC(I)	1450	100	3 007,27	2 140,79	2 243,70
100WQ80-35-18.5AC(I)	1460	100	5 707,09	4 840,61	4 947,33
100WQ100-35-22AC(I)	1460	100	5 487,06	4 620,58	4 722,45
100WQ100-39-22AC(I)	1460	100	5 487,06	4 620,58	4 722,45
150WQ240-7-7.5AC(I)	1450	150	3 594,24	2 026,45	2 239,89
150WQ150-16-11AC(I)	1440	150	5 172,21	3 604,41	3 817,85
150WQ150-20-15AC(I)	1440	150	5 585,12	4 017,32	4 230,77
150WQ150-24-18.5AC(I)	1460	150	6 518,94	4 951,14	5 164,58
150WQ180-20-18.5AC(I)	1460	150	6 518,94	4 951,14	5 164,58
150WQ250-14-18.5AC(I)	1460	150	6 518,94	4 951,14	5 164,58
150WQ200-16-18.5AC(I)	1460	150	6 518,94	4 951,14	5 164,58
150WQ150-27-22AC(I)	1460	150	6 817,98	5 250,18	5 455,95
150WQ180-25-22AC(I)	1460	150	6 817,98	5 250,18	5 455,95
150WQ200-22-22AC(I)	1460	150	6 817,98	5 250,18	5 455,95
150WQ270-16-22AC(I)	1460	150	6 817,98	5 250,18	5 455,95
150WQ200-28-30AC(I)	1450	150	по запросу		
150WQ200-35-37AC(I)	1470	150			
150WQ150-35-37AC(I)	1470	150			
150WQ200-45-55AC(I)	1480	150			
150WQ270-40-55AC(I)	1480	150			
200WQ270-10-11AC(I)	1440	200	5 675,32	3 869,94	4 148,18
200WQ270-14-15AC(I)	1440	200	6 052,66	4 247,28	4 526,79
200WQ250-15-18.5AC(I)	1460	200	6 925,50	5 120,12	5 398,35
200WQ300-12-18.5AC(I)	1460	200	6 925,50	5 120,12	5 398,35
200WQ270-16-22AC(I)	1450	200	7 218,99	5 413,61	5 682,05
200WQ300-15-22AC(I)	1450	200	7 218,99	5 413,61	5 682,05
200WQ400-10-22AC(I)	1450	200	7 218,99	5 413,61	5 682,05
200WQ360-17-30AC(I)	1450	200	по запросу		
200WQ400-15-30AC(I)	1450	200			
200WQ250-22-30AC(I)	1450	200			
200WQ270-28-37AC(I)	1470	200			
200WQ300-26-37AC(I)	1450	200			
200WQ350-25-37AC(I)	1450	200			
200WQ400-25-45AC(I)	1470	200			
200WQ400-22-37AC(I)	1450	200			
200WQ250-40-55AC(I)	1450	200			
200WQ400-30-55AC(I)	1450	200			
200WQ350-40-75AC(I)	1450	200			
200WQ500-30-75AC(I)	1470	200			
250WQ400-15-30AC(I)	1460	250			

250WQ600-9-30AC(I)	1450	250			
250WQ360-20-30AC(I)	1450	250			
250WQ420-22-37AC(I)	1470	250			
250WQ600-12-37AC(I)	1450	250			
250WQ360-28-45AC(I)	1470	250			
250WQ600-20-55AC(I)	1475	250			
250WQ600-28-75AC(I)	1450	250			
300WQ800-8-37AC(I)	1450	300			
300WQ500-15-37AC(I)	1450	300			
300WQ600-18-45AC(I)	1470	300			
300WQ800-12-45AC(I)	1450	300			
300WQ600-20-55AC(I)	1450	300			
300WQ800-20-75AC(I)	1450	300			
250WQ600-10-22-6AC(I)	983	250	18 491,06	15 989,44	—
300WQ700-8-22-6AC(I)	983	300	20 108,77	16 318,87	—
300WQ800-9-30-6AC(I)	983	300	по запросу		
300WQ800-11-37-6AC(I)	983	300			
300WQ900-13-45-6AC(I)	983	300			
300WQ900-16-55-6AC(I)	983	300			
350WQ960-5.5-22-8AC(I)	734	350			
350WQ960-7-30-6AC(I)	983	350	по запросу		
350WQ1100-8-37-6AC(I)	983	350			
350WQ1200-29-132AC(I)	1471	350			
350WQ1200-33-150AC(I)	1490	350			
400WQ1600-6.5-45-6AC(I)	983	400			
400WQ1600-9-55-6AC(I)	983	400			
400WQ1200-16-75-6AC(I)	983	400			
400WQ1100-24-110-6AC(I)	984	400			
400WQ1600-22-132-6AC(I)	984	400			
400WQ1600-26-150-6AC(I)	984	400			
500WQ2000-9-75-6ACAC(I)	983	500			
500WQ2000-18-132-6AC(I)	983	500			
500WQ2000-20-150-6AC(I)	984	500			

WQ*JY с перемешивающим механизмом

Модель/арт. WQ с АТМ	Скорость, об/мин	DN	Цена розница WQ, USD с НДС		
			с АТМ	под гибкий	колесо с
2-х полюсные					
50WQ9-7-0.55JYAC(I)	2850	40	900,78	548,86	593,32
50WQ12-10-0.75JYAC(I)	2850	40	900,78	548,86	593,32
50WQ7-15-1.1JYAC(I)	2850	40	951,60	599,68	635,25
50WQ15-15-1.5JYAC(I)	2880	50	1 049,43	697,50	743,24

50WQ15-18-2.2JYAC(I)	2880	50	1 170,13	818,20	861,40
50WQ15-25-3JYAC(I)	2840	50	1 236,20	884,27	927,47
50WQ15-32-4JYAC(I)	2840	50	1 593,21	1 241,28	1 285,75
50WQ15-38-5.5JYAC(I)	2940	50	1 760,91	1 408,98	1 453,45
65WQ15-10-1.1JYAC(I)	2850	65	1 078,65	599,68	658,12
65WQ25-9-1.5JYAC(I)	2850	65	1 195,54	716,56	775,01
65WQ25-13-2.2JYAC(I)	2880	65	1 297,18	818,20	875,37
65WQ35-9-2.2JYAC(I)	2880	65	1 297,18	818,20	875,37
65WQ25-18-3JYAC(I)	2840	65	1 363,25	884,27	941,44
65WQ20-27-4JYAC(I)	2840	65	1 720,26	1 241,28	1 299,72
65WQ25-30-5.5JYAC(I)	2940	65	1 887,96	1 408,98	1 467,43
65WQ35-50-11JYAC(I) ductile iron	2930	65	3 381,53	2 902,55	2 960,99
65WQ30-54-11JYAC(I) ductile iron	2930	65	3 381,53	2 902,55	2 960,99
80WQ40-10-2.2JYAC(I)	2880	80	1 478,86	830,91	905,87
80WQ35-13-3JYAC(I)	2840	80	1 550,01	902,06	977,01
80WQ40-15-4JYAC(I)	2840	80	1 896,86	1 248,90	1 323,86
80WQ40-22-5.5JYAC(I)	2940	80	2 114,11	1 466,16	1 541,12
80WQ40-30-7.5JYAC(I)	2940	80	2 704,89	2 056,94	2 131,90
80WQ50-29-11JYAC(I)	2930	80	3 727,67	3 079,72	3 154,68
100WQ50-7-2.2JYAC(I)	2880	100	1 697,39	830,91	938,90
100WQ50-10-3JYAC(I)	2840	100	1 783,78	917,30	1 025,29
100WQ50-12-4JYAC(I)	2840	100	2 115,38	1 248,90	1 356,89
100WQ75-12-4JYAC(I)	2840	100	2 115,38	1 248,90	1 356,89
100WQ65-15-5.5JYAC(I)	2940	100	2 368,21	1 501,73	1 608,45
100WQ70-18-7.5JYAC(I)	2940	100	2 950,10	2 083,62	2 190,34
100WQ100-15-7.5JYAC(I)	2940	100	2 950,10	2 083,62	2 190,34
100WQ100-22-11JYAC(I)	2930	100	4 186,72	3 320,24	3 428,23
100WQ100-30-15JYAC(I)	2930	100	4 789,30	3 922,82	4 030,81
100WQ100-35-22JYAC(I)	1460	100	7 171,97	6 305,49	6 408,58
150WQ100-10-7.5JYAC(I)	1450	150	3 694,61	2 126,82	2 340,26
150WQ140-10-7.5JYAC(I)	2900	150	3 694,61	2 126,82	2 340,26
150WQ150-13-11JYAC(I)	1440	150	5 666,07	4 098,27	4 311,71
150WQ140-24-15JYAC(I)	2930	150	4 844,59	3 276,79	3 490,23
150WQ150-19-15JYAC(I)	1440	150	6 221,63	4 653,83	4 867,27
150WQ200-17-18.5JYAC(I)	1460	150	8 160,11	6 592,31	6 805,75
150WQ250-15-18.5JYAC(I)	1460	150	8 160,11	6 592,31	6 805,75
150WQ150-25-22JYAC(I)	1460	150	8 116,81	6 549,01	6 752,75
150WQ300-16-22JYAC(I)	1460	150	8 116,81	6 549,01	6 752,75
200WQ210-11-11JYAC(I)	1440	200	6 058,12	4 252,74	4 530,25
200WQ300-11-15JYAC(I)	1440	200	6 384,76	4 579,38	4 856,89
200WQ300-13-18.5JYAC(I)	1460	200	8 929,86	7 124,48	7 401,99

ООО "ЮгПромСнаб"
 Тел: [8-800-222-68-78](tel:8-800-222-68-78) Бесплатно по России
 моб. [+7 928 296 49 10](tel:+79282964910) E-mail: upspump@yandex.ru
 344113, г. Ростов-на-Дону, ул. Орбитальная, 46
<http://ugpromsnab.ru>

WQ-X погружные электронасосы для отвода канализационных сточных вод с Vortex колесом



обновление 25.04.2022

Модель/арт. WQX с ATM	Скорость, об/мин	DN	Цена розница WQ, USD с НДС		
			с ATM	под гибкий	колено с
50WQX10-8-0.75AC(I)	2840	50	1 098,45	746,52	809,31
50WQX12-10-1.5AC(I)	2840	50	1 318,21	966,29	1 029,07
65WQX25-9-1.5AC(I)	2840	65	1 445,26	966,29	1 056,54
80WQX35-9-2.2AC(I)	2840	80	2 053,80	1 405,85	1 543,20
80WQX50-12-4AC(I)	2840	80	2 413,23	1 765,28	1 902,63



ООО "ЮгПромСнаб"
 Тел: [8-800-222-68-78](tel:8-800-222-68-78) Бесплатно по России
 моб. [+7 928 296 49 10](tel:+79282964910) E-mail: upspump@yandex.ru
 344113, г. Ростов-на-Дону, ул. Орбитальная, 46
<http://ugpromsnab.ru>

Погружные электронасосы WQ-W для отвода канализационных сточных вод с режущим механизмом



обновление
25.05.2022

Модель/арт. WQ-W с ATM	Скорость, об/мин	DN	Цена розница WQ, USD с НДС		
			с ATM	под гибкий шланг / под ATM	колесо с фланцем
40WQ9-5-0.37ACW(I)	2800	40	903,70	598,67	635,00
40WQ10-7-0.55ACW(I)	2840	40	905,87	603,49	637,79
40WQ10-10-0.75ACW(I)	2840	40	950,33	647,96	684,80
40WQ12-15-1.5ACW(I)	2840	40	1 140,91	838,53	875,37
50WQ10-13-1.1ACW(I)	2840	50	1 035,46	683,53	726,73
50WQ10-7-0.55ACW(I)	2840	50	955,42	603,49	646,68
50WQ10-10-0.75ACW(I)	2840	50	999,88	647,96	692,42
50WQ12-15-1.5ACW(I)	2840	50	1 190,46	838,53	883,00

50WQ15-18-2.2ACW(I)	2840	50	1 365,79	1 013,86	1 058,33
50WQ15-25-3ACW(I)	2840	50	1 577,96	1 226,03	1 269,23
50WQ25-25-4ACW(I)	2840	50	1 882,88	1 530,95	1 576,69
50WQ18-32-5.5ACW(I)	2840	50	2 144,60	1 792,68	1 837,14
65WQ15-10-1.1ACW(I)	2840	65	1 162,51	683,53	741,97
65WQ25-10-1.5ACW(I)	2840	65	1 317,51	838,53	896,97
65WQ25-14-2.2ACW(I)	2840	65	1 492,84	1 013,86	1 072,30
65WQ25-18-3ACW(I)	2840	65	1 705,01	1 226,03	1 284,48
65WQ40-16-4ACW(I)	2840	65	2 009,93	1 530,95	1 589,40
65WQ30-25-5.5ACW(I)	2840	65	2 361,86	1 882,88	1 941,32
65WQ45-28-7,5ACW(I)	2840	65	2 858,63	2 379,65	2 433,01
80WQ40-8-2,2ACW(I)	2840	80	1 711,36	1 063,41	1 139,64
80WQ35-13-3ACW(I)	2840	80	1 934,97	1 287,02	1 361,98
80WQ40-22-5.5ACW(I)	2840	80	2 619,77	1 971,82	2 046,78
80WQ50-12-4ACW(I)	2840	80	2 255,14	1 607,18	1 682,14
100WQ50-10-3ACW(I)	2840	100	2 214,48	1 348,00	1 422,96
100WQ60-11-4ACW(I)	2840	100	2 549,89	1 683,41	1 792,68
100WQ65-15-5.5ACW(I)	2840	100	3 035,22	2 168,74	2 278,01
100WQ70-17-7.5ACW(I)	2840	100	3 110,18	2 243,70	2 352,97
150WQ140-10-7.5ACW(I)	2840	150	3 971,58	2 403,79	2 618,50
150WQ140-14-11ACW(I)	1440	150	5 344,99	3 777,20	3 990,64
150WQ200-16-15ACW(I)	1440	150	5 820,16	4 252,36	4 467,08
200WQ210-10-11ACW(I)*	1440	200	5 883,69	4 078,31	4 346,38
200WQ300-10-15ACW(I)*	1440	200	6 281,35	4 475,97	6 175,90

Погружные однофазные электронасосы WQ-D для отвода канализационных сточных вод

обновление
 25.04.2022

Модель/арт. WQD с ATM	Материал	Мощность, кВт	Скорость, об/мин	Цена розница, USD с НДС		
				с ATM	под гибкий шланг/ под ATM	колесо с фланцем
40WQD12-10-0.75AC(I)	HT200/GG20	1	2850	924,91	622,53	678,93
40WQD12-18-1.5AC(I)	HT200/GG20	2	2880	1 144,72	842,34	898,74
50WQD10-15-1.5AC(I)	HT200/GG20	2	2880	1 194,27	842,34	933,76
50WQD10-18-1.5AC(I)	HT200/GG20	2	2880	1 194,27	842,34	933,76
50WQD12-10-0.75AC(I)	HT200/GG20	1	2850	976,58	624,66	716,07
50WQD12-12-1.5AC(I)	HT200/GG20	2	2880	1 194,27	842,34	933,76
50WQD15-10-1.5AC(I)	HT200/GG20	2	2880	1 194,27	842,34	933,76
50WQD15-15-1.5AC(I)	HT200/GG20	2	2880	1 184,12	832,19	923,61
50WQD15-18-2.2AC(I)	HT200/GG20	2	2880	1 333,86	981,93	1073,35
50WQD15-20-2.2AC(I)	HT200/GG20	2	2880	1 322,63	970,70	1062,11
50WQD20-15-2.2AC(I)	HT200/GG20	2	2880	1 333,86	981,93	1073,35
50WQD25-10-2.2AC(I)	HT200/GG20	2	2880	1 333,86	981,93	1073,35
50WQD9-22-2.2AC(I)	HT200/GG20	2	2880	1 333,86	981,93	1073,35
65WQD25-10-1.5AC(I)	HT200/GG20	2	2850	1 460,91	981,93	1073,35
65WQD25-14-2.2AC(I)	HT200/GG20	2	2880	1 558,26	1 079,28	1170,70
65WQD35-7-2.2AC(I)	HT200/GG20	2	2880	1 545,94	1 066,97	1158,38
80WQD40-10-2.2AC(I)	HT200/GG20	2	2880	1 774,29	1 126,33	1263,44
80WQD40-8-2.2AC(I)	HT200/GG20	2	2880	1 774,29	1 126,33	1263,44
80WQD45-9-2.2AC(I)	HT200/GG20	2	2880	1 774,29	1 126,33	1263,44
100WQD50-7-2.2AC(I)	HT200/GG20	2	2880	2 199,79	1 333,31	1485,00

Цена указана для напряжения 1x220В, при необходимости комплектации электродвигателем под другое напряжения цена увеличивается на 5%.

ООО "ЮгПромСнаб"

Тел: [8-800-222-68-78](tel:8-800-222-68-78) Бесплатно по России

моб. [+7 928 296 49 10](tel:+79282964910) E-mail: upspump@yandex.ru

344113, г. Ростов-на-Дону, ул. Орбитальная, 46

<http://ugpromsnab.ru>

Погружные электронасосы WQ Н для отвода канализационных сточных вод

обновление 03.10.2022

Комплектация насосов серии WQ ATM		
Модель ATM	Применяется для	Примечание
TOS-40~150 TO-150~500	Насосы WQ мощностью более 0.55 кВт (за исключением 4-х полюсных моделей DN100 мощностью 18.5-22 кВт и насосов серии WQ-H).	Стандартная автоматическая трубная муфта
TOS-80F TOS-100F	4-х полюсные насосы с напорным патрубком DN100 и мощностью 18.5-22 кВт (например, 100WQ100-39-22AC(I); насосы серии WQ-H).	Усиленная автоматическая трубная муфта

Особенности: высокий напор, спиральное рабочее колесо, высокая эффективность, конструкция для более тяжелых условий эксплуатации

Модель	Скорость, об/мин	Материал	Мощность, кВт	Цена розница WQ, USD с НДС		
				с ATM	под гибкий шланг/ под ATM	колесо с фланцем
80WQ60-28-11H(I)	1440	HT200/GG20	11	5 258,65	4 610,70	7 241,45
80WQ60-35-15H(I)	1440	HT200/GG20	15	5 318,54	4 670,58	7 244,66
80WQ60-40-18.5H(I)	1460	HT200/GG20	18,5	7 186,13	6 538,17	11 689,01
80WQ80-43-22H(I)	1460	HT200/GG20	22	7 183,44	6 535,49	
100WQ100-22-11H(I)	1440	HT200/GG20	11	5 360,57	4 494,09	7 087,42
100WQ100-29-15H(I)	1440	HT200/GG20	15	5 360,57	4 494,09	7 087,42
100WQ100-32-18.5H(I)	1460	HT200/GG20	18,5	7 227,08	6 360,60	11 530,17
100WQ100-34-22H(I)	1460	HT200/GG20	22	7 226,56	6 360,08	

Примечание:

Цена указана на насосы с подключением 380В, отличное от стандартного +5% к розничной цене

Топ версия: механическое уплотнение:Vurgmann, маслоподъемник: Япония

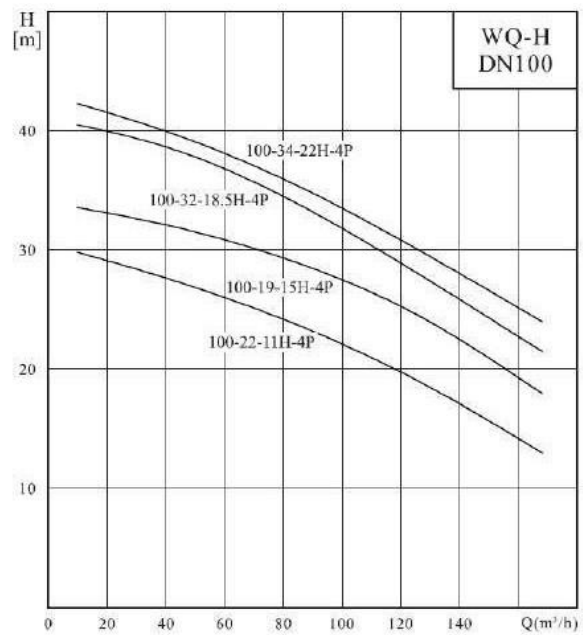
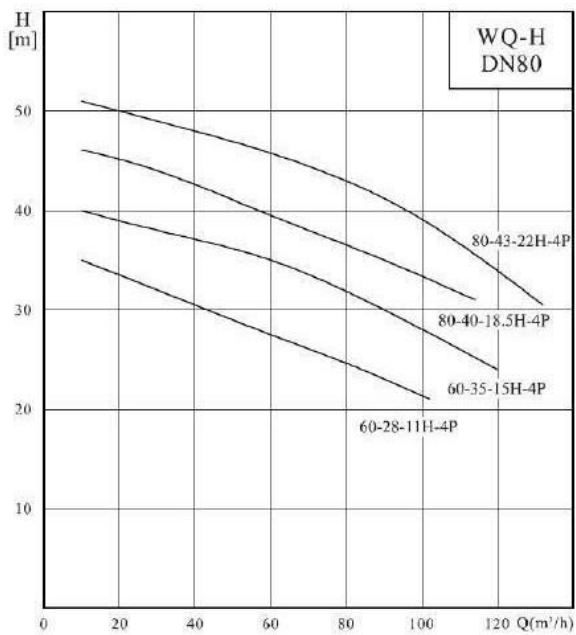
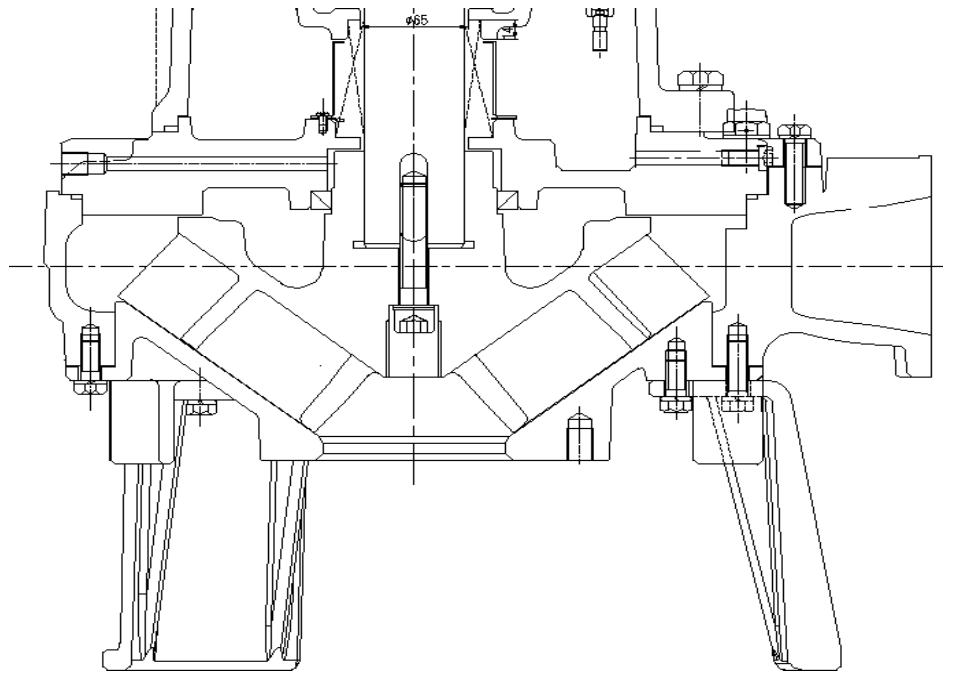
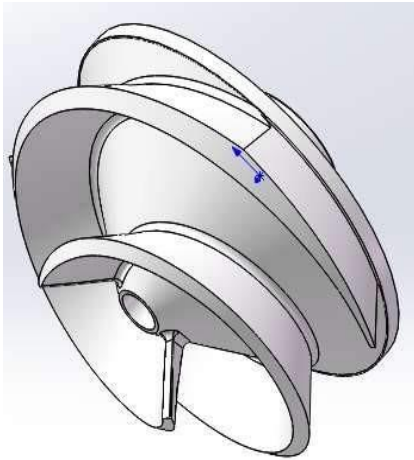

ООО "ЮгПромСнаб"

Тел: [8-800-222-68-78](tel:8-800-222-68-78) Бесплатно по России

моб. [+7 928 296 49 10](tel:+79282964910) E-mail: upspump@yandex.ru

344113, г. Ростов-на-Дону, ул. Орбитальная, 46

<http://ugpromsnab.ru>



Погружные электронасосы WQ-QG для отвода канализационных сточных вод с режущим механизмом

обновление

27.06.2022

Модель/арт. WQ-QG с АТМ	Скорость, об/мин	DN	Цена розница WQ, USD с НДС		
			с АТМ	под гибкий шланг/ под АТМ	колено с фланцем
32WQ6-20-1.1/QG(I)	2850	32		670,31	724,15
50WQ10-10-0.75/QG(I)	2850	50	987,51	635,58	696,85
50WQ10-15-1.1/QG(I)	2850	50	1 022,24	670,31	731,57
50WQ15-15-1.5/QG(I)	2880	50	1 174,86	822,93	884,19
50WQ15-20-2.2/QG(I)	2880	50	1 347,42	995,49	1 056,76
50WQ15-28-3/QG(I)	2840	50	1 555,21	1 203,28	1 264,55
50WQ25-27-4/QG(I)	2840	50	1 855,89	1 503,96	1 565,22
80WQ25-15-2.2/QG(I)	2880	80	2 016,65	1 368,69	1 499,56
80WQ40-12-3/QG(I)	2840	80	1 966,10	1 318,15	1 449,02
80WQ40-17-4/QG(I)	2840	80	2 151,92	1 503,96	1 634,84
80WQ50-22-5.5/QG(I)	2940	80	2 585,84	1 937,88	2 068,76
80WQ45-29-7.5/QG(I)	2940	80	2 969,26	2 321,30	2 452,17
80WQ35-40-11/QG(I)	2930	80	4 499,26	3 851,30	3 982,17
80WQ36-10-2.2/QG(I)	1413	80	2 124,85	1 476,89	1 607,77
80WQ60-11-4/QG(I)	1413	80	2 346,42	1 698,47	1 829,34

ООО "ЮгПромСнаб"

Тел: [8-800-222-68-78](tel:8-800-222-68-78) Бесплатно по России

моб. [+7 928 296 49 10](tel:+79282964910) E-mail: upspump@yandex.ru

344113, г. Ростов-на-Дону, ул. Орбитальная, 46

<http://ugpromsnab.ru>

обновление 01.06.2022

Принадлежности для насосов всех серий WQ

Автоматическая трубная муфта для насосов WQ (WQ-W)

Комплектация насосов серии WQ ATM		
Модель ATM	Применяется для	Примечание
TOS-40~150 TO-150~500	Насосы WQ мощностью более 0.55 кВт (за исключением 4-х полюсных моделей DN100 мощностью 18.5-22 кВт и насосов серии WQ-H).	Стандартная автоматическая трубная муфта
TOS-80F TOS-100F	4-х полюсные насосы с напорным патрубком DN100 и мощностью 18.5-22 кВт (например, 100WQ100-39-22AC(I); насосы серии WQ-H).	Усиленная автоматическая трубная муфта

Наименование	Артикул	Цена розн., USD/шт., с НДС
Автоматическая трубная муфта DN40	TOS-40	302,38
Автоматическая трубная муфта DN50	TOS-50	351,93
Автоматическая трубная муфта DN65	TOS-65	478,98
Автоматическая трубная муфта DN80	TOS-80	647,96
Автоматическая трубная муфта DN100	TOS-100	866,48
Автоматическая трубная муфта DN150 (до 22 кВт)	TOS-150	1 567,80
Автоматическая трубная муфта DN150 (свыше 30 кВт)	TO-150	1 567,80
Автоматическая трубная муфта DN200	TO-200	1 805,38
Автоматическая трубная муфта DN250	TO-250	2 501,61
Автоматическая трубная муфта DN300	TO-300	3 789,90

Поплавковый датчик уровня (канализация)



Наименование	Артикул	Цена розн., USD/шт., с НДС
Поплавковый датчик уровня FS-1-10 для канализации (кабель 10 м)	FS-1-10	78,54
Поплавковый датчик уровня FS-1-20 для канализации (кабель 20 м)	FS-1-20	110,88

Поплавковый датчик уровня (чистая вода)



Наименование	Артикул	Цена розн., USD/шт., с НДС
Поплавковый датчик уровня FS-2-7 для чистой воды (кабель 7 м)	FS-2-7	21,78
Поплавковый датчик уровня FS-2-10 для чистой воды (кабель 10 м)	FS-2-10	27,83

Датчики для WQ

Наименование	Цена розн., USD/шт.,с НДС
Датчик протечки воды в масляную камеру WQ(W) для насосов мощность до 7,5кВт включительно	49,55
Датчик температуры двигателя РТ100 для Р>30кВт	24,14

Комплектный кабель для WQ (отгрузка кратно 5 метрам)

Мощность, кВт	Сечение кабеля, мм2	Цена USD, с НДС		Сечение кабеля, мм2	+ к стоимости прямого пуска	Цена USD, с НДС	
		кабель (\$/пог.м.)	крышка гермоввода (\$/шт)			кабель (\$/пог.м.)	крышка гермоввода (\$/шт)
прямой пуск				звезда/треугольник			
0.55~1.1	4×0.75	5,13	8,66	-	-	-	-
1.5~2.2	4×1	6,53	13,02	-	-	-	-
3~4	4×1.5	9,05	13,02	-	-	-	-
5.5~7.5	4×2.5	12,92	13,02	-	-	-	-
11	4×4	20,67	17,96	4×2.5+3×2.5	201,78	33,59	273,61
15	4×6	28,99	17,96	4×2.5+3×2.5	201,78	41,91	273,61
18.5~22	4×10	48,45	50,58	4×6+3×6	277,04	77,44	479,35
30	4×16	66,79	78,50	4×6+3×6	277,04	95,78	591,06
37	4×25	103,77	78,50	4×10+3×10	481,43	152,22	795,45
-	-	-	-	4×10+3×10	481,43	152,22	795,45
-	-	-	-	4×16+3×16	481,43	170,56	795,45
-	-	-	-	4×25+3×25	481,43	207,54	795,45



ООО "ЮгПромСнаб"
 Тел: [8-800-222-68-78](tel:8-800-222-68-78) Бесплатно по России
 моб. [+7 928 296 49 10](tel:+79282964910) E-mail: upspump@yandex.ru
 344113, г. Ростов-на-Дону, ул. Орбитальная, 46
<http://ugpromsnab.ru>

Компактные канализационные насосные станции NPW

В комплект поставки входит канализационная насосная станция (бак, насос(ы), АТМ, обратный клапан, выходной патрубок с уплотнением, воздушный клапан с уплотнением, датчик уровня, кабель и кабельный ввод) и контроллер.

обновление
06.10.2022

Модель/арт.	Мощность, кВт	Питание, В	Объем бака, л	DN	Цена розница USD с НДС
Бак 100 литров					
WQ NPWG10-10-0.75-110S	0,75	3x380	100	50	4 456,94
WQ NPWG10-13-1.1-110S	1,10	3x380	100	50	4 640,47
Бак 180 литров					
WQ NPWG10-10-0.75-180S	0,75	3x380	180	50	5 157,18
WQ NPWG10-13-1.1-180S	1,10	3x380	180	50	5 340,71
WQ NPWG15-15-1.5-180S	1,50	3x380	180	50	5 651,29
WQ NPWG18-20-2.2-180S	2,20	3x380	180	50	5 905,41
Бак 300 литров					
WQ NPWG10-10-0.75-300D	2x0.75	3x380	300	50	8 095,29
WQ NPWG10-13-1.1-300D	2x1.1	3x380	300	50	8 401,18
WQ NPWG15-15-1.5-300D	2x1.5	3x380	300	50	8 918,82
WQ NPWG18-20-2.2-300D	2x2.2	3x380	300	50	9 342,35
WQ NPWG20-24-3-300D	2x3.0	3x380	300	50	9 718,82
Бак 450 литров					
WQ NPWG10-10-0.75-500D	2x0.75	3x380	450	50	8 800,00
WQ NPWG10-13-1.1-500D	2x1.1	3x380	450	50	9 105,88
WQ NPWG15-15-1.5-500D	2x1.5	3x380	450	50	9 623,53
WQ NPWG18-20-2.2-500D	2x2.2	3x380	450	50	10 047,06
WQ NPWG20-24-3-500D	2x3.0	3x380	450	50	10 423,53
Бак 900 литров					
WQ NPWG10-10-0.75-1000D	2x0.75	3x380	900	50	10 823,53
WQ NPWG10-13-1.1-1000D	2x1.1	3x380	900	50	11 068,24
WQ NPWG15-15-1.5-1000D	2x1.5	3x380	900	50	11 482,35
WQ NPWG18-20-2.2-1000D	2x2.2	3x380	900	50	11 821,18
WQ NPWG20-24-3-1000D	2x3.0	3x380	900	50	12 122,35



ООО "ЮгПромСнаб"
 Тел: [8-800-222-68-78](tel:8-800-222-68-78) Бесплатно по России
 моб. [+7 928 296 49 10](tel:+79282964910) E-mail: upspump@yandex.ru
 344113, г. Ростов-на-Дону, ул. Орбитальная, 46
<http://ugpromsnab.ru>

SDS погружные дренажные насосы

В цену моделей SDS MF и SDS F включена стоимость поплавкового датчика уровня и кабеля длиной 8 м.

Для моделей со * предоставляется дополнительная скидка на заказ партиями: от 3 шт включительно - 15%, от 5 шт включительно - 25%.

обновление
07.12.2022

Модель/артикул	Питающее напряжение, В	Частота вращения, об/мин	Мощность, кВт	Напорный патрубок, мм	Цена розница (USD) с НДС
SDS MF2.25	1x220	2850	0,25	50	592,12
SDS MF2.4	1x220	2850	0,4	50	622,42
SDS MF2.75	1x220	2850	0,75	50	678,18
SDS MF21.5*	1x220	2850	1,5	50	1 500,00
SDS MF31.5*	1x220	2850	1,5	80	1 510,00
SDS 21.5*	3x400	2850	1,5	50	1 450,00
SDS F21.5*	3x400	2850	1,5	50	1 750,00
SDS 31.5*	3x400	2850	1,5	80	1 460,00
SDS F31.5*	3x400	2850	1,5	80	1 760,00
SDS 22.2*	3x400	2850	2,2	50	1 650,00
SDS F22.2*	3x400	2850	2,2	50	1 939,00
SDS F32.2*	3x400	2850	2,2	80	2 010,00
SDS 32.2*	3x400	2850	2,2	80	1 812,00
SDS 23.7*	3x400	2850	3,7	50	2 800,00
SDS F23.7*	3x400	2850	3,7	50	3 010,00
SDS 33.7*	3x400	2850	3,7	80	2 886,00
SDS F33.7*	3x400	2850	3,7	80	3 119,00
SDS 43.7*	3x400	2850	3,7	100	2 891,00
SDS F43.7*	3x400	2850	3,7	100	3 301,00
SDS 35.5*	3x400	2850	5,5	80	3 540,00
SDS F35.5*	3x400	2850	5,5	80	3 930,00
SDS 45.5*	3x400	2850	5,5	100	3 840,00
SDS F45.5*	3x400	2850	5,5	100	4 140,00
SDS 47.5*	3x400	2850	7,5	100	4 958,00
SDS 67.5*	3x400	2850	7,5	150	4 942,00

SDS 411*	3x400	2850	11	100	6 460,00
SDS 611*	3x400	2850	11	150	6 645,00

ООО "ЮгПромСнаб"

Тел: [8-800-222-68-78](tel:8-800-222-68-78) Бесплатно по России

моб. [+7 928 296 49 10](tel:+79282964910) E-mail: upspump@yandex.ru

344113, г. Ростов-на-Дону, ул. Орбитальная, 46

<http://ugpromsnab.ru>

NES АГРЕГАТЫ ЭЛЕКТРОНАСОСНЫЕ КОНСОЛЬНО-МОНОБЛОЧНЫЕ по стандарту EN733

NES(O) 100 - 80 - 320(300) - 18,5/ 2 x x x



Цены указаны для насосов NES следующего конструктива:
 Насосная часть - чугун, рабочее колесо - чугун, торцевое уплотнение, вал - нерж. сталь (CI-CI-SS-MS)
 Стоимость насоса вертикальной установки: до 45кВт +15%, свыше 45кВт +10% к прайсовой цене

обновление 25.04.2022

Насосные агрегаты комплектуются двигателями с классом защиты IP55 в стандартном исполнении (по цене агрегата с двигателем IP54) !!!

Модель агрегата	Мощность, кВт	Цена розница USD с НДС	Артикул
-----------------	---------------	------------------------	---------

Модель агрегата	Мощность, кВт	Цена розница USD с НДС	Артикул
-----------------	---------------	------------------------	---------

2-х полюсные, 50Гц, 2900 об/мин

50-32-130	2,2	791,26	NES50-32-130 -2.2/2SWH
	1,5	763,50	NES50-32-130 -1.5/2SWH
	1,1	700,26	NES50-32-130 -1.1/2SWH
50-32-160	5,5	1 006,12	NES50-32-160 -5.5/2SWH
	4	1 006,12	NES50-32-160 -4/2SWH
	3	940,30	NES50-32-160 -3/2SWH
	2,2	834,09	NES50-32-160 -2.2/2SWH
	1,5	806,77	NES50-32-160 -1.5/2SWH
50-32-200	11	1 814,27	NES50-32-200 -11/2SWH
	7,5	1 366,14	NES50-32-200 -7.5/2SWH
	5,5	1 319,88	NES50-32-200 -5.5/2SWH
	4	1 221,23	NES50-32-200 -4/2SWH
50-32-260	18,5	2 273,79	NES50-32-260 -18.5/2SWH
	15	2 135,02	NES50-32-260 -15/2SWH
	11	2 132,86	NES50-32-260 -11/2SWH
65-40-130	4	979,51	NES65-40-130 -4/2SWH
	3	893,23	NES65-40-130 -3/2SWH
	2,2	805,44	NES65-40-130 -2.2/2SWH
	1,5	778,82	NES65-40-130 -1.5/2SWH
65-40-160	7,5	1 485,59	NES65-40-160 -7.5/2SWH
	5,5	1 468,81	NES65-40-160 -5.5/2SWH
	4	1 141,78	NES65-40-160 -4/2SWH
	3	1 097,71	NES65-40-160 -3/2SWH

80-65-130	5,5	1 261,95	NES80-65-130-5.5/2SWH
	4	1 084,08	NES80-65-130-4/2SWH
	11	1 954,81	NES80-65-130-11/2SWH
80-65-160	7,5	1 361,55	NES80-65-130-7.5/2SWH
	18,5	2 290,09	NES80-65-160-18.5/2SWH
	15	2 151,31	NES80-65-160-15/2SWH
	11	2 068,05	NES80-65-160-11/2SWH
	7,5	1 702,47	NES80-65-160-7.5/2SWH
80-65-200H	30	3 191,17	NES80-65-200H-30/2SWH
	22	2 593,79	NES80-65-200H-22/2SWH
	18,5	2 209,92	NES80-65-200H-18.5/2SWH
	15	2 071,15	NES80-65-200H-15/2SWH
80-65-260	55	по запросу	NES80-65-260-55/2SWH
	45	4 020,71	NES80-65-260-45/2SWH
	37	3 443,62	NES80-65-260-37/2SWH
	30	3 226,21	NES80-65-260-30/2SWH
80-65-320H	90	по запросу	NES80-65-320H-90/2SWH
	75		NES80-65-320H-75/2SWH
	55		NES80-65-320H-55/2SWH
	45		NES80-65-320H-45/2SWH
100-80-160	30	3 118,11	NES100-80-160-30/2SWH
	22	2 667,36	NES100-80-160-22/2SWH
	18,5	2 154,17	NES100-80-160-18.5/2SWH

65-40-200	11	1 993,29	NES65-40-200 -11/2SWH
	7,5	1 388,11	NES65-40-200 -7.5/2SWH
	5,5	1 341,85	NES65-40-200 -5.5/2SWH
65-40-260	22	2 857,83	NES65-40-260 -22/2SWH
	18,5	2 377,64	NES65-40-260 -18.5/2SWH
	15	2 110,34	NES65-40-260 -15/2SWH
65-40-320H	45	4 680,06	NES65-40-320H-45/2SWH
	37	4 097,67	NES65-40-320H-37/2SWH
	30	3 835,89	NES65-40-320H-30/2SWH
	22	3 196,45	NES65-40-320H-22/2SWH
65-50-130	7,5	1 257,19	NES65-50-130 -7.5/2SWH
	5,5	1 210,93	NES65-50-130 -5.5/2SWH
	3	946,66	NES65-50-130 -3/2SWH
	4	1 015,34	NES65-50-130 -4/2SWH
65-50-160	11	1 874,05	NES65-50-160 -11/2SWH
	7,5	1 323,05	NES65-50-160 -7.5/2SWH
	5,5	1 276,79	NES65-50-160 -5.5/2SWH
65-50-200	18,5	2 151,51	NES65-50-200-18.5/2SWH
	15	2 012,73	NES65-50-200-15/2SWH
	11	2 021,69	NES65-50-200-11/2SWH
	7,5	1 929,47	NES65-50-200-7.5/2SWH
65-50-260H	37	3 936,99	NES65-50-260H-37/2SWH
	30	3 675,21	NES65-50-260H-30/2SWH
	22	2 666,89	NES65-50-260H-22/2SWH
	18,5	2 285,63	NES65-50-260H-18.5/2SWH
65-50-320H	75	по запросу	NES65-50-320H-75/2SWH
	55		NES65-50-320H-55/2SWH
	45	4 657,73	NES65-50-320H-45/2SWH
	37	4 102,44	NES65-50-320H-37/2SWH
	30	3 867,30	NES65-50-320H-30/2SWH

100-80-200	11	1 932,82	NES100-80-160-11/2SWH
	15	2 015,40	NES100-80-160-15/2SWH
	45	4 046,42	NES100-80-200-45/2SWH
100-80-260	37	3 531,66	NES100-80-200-37/2SWH
	30	3 314,25	NES100-80-200-30/2SWH
	22	2 731,58	NES100-80-200-22/2SWH
	75	по запросу	NES100-80-260-75/2SWH
55	NES100-80-260-55/2SWH		
100-80-320H	45	4 280,80	NES100-80-260-45/2SWH
	132	по запросу	NES100-80-320H-132/2SWH
	110		NES100-80-320H-110/2SWH
	90		NES100-80-320H-90/2SWH
75	NES100-80-320H-75/2SWH		
125-100-160	30	3 837,67	NES125-100-160-30/2SWH
	22	3 196,45	NES125-100-160-22/2SWH
	18,5	2 807,81	NES125-100-160-18.5/2SWH
	15	2 680,76	NES125-100-160-15/2SWH
	75	по запросу	NES125-100-200-75/2SWH
55	NES125-100-200-55/2SWH		
125-100-200	45	4 199,41	NES125-100-200-45/2SWH
	37	3 697,59	NES125-100-200-37/2SWH
	30	3 462,11	NES125-100-200-30/2SWH
	110	по запросу	NES125-100-260-110/2SWH
	132		NES125-100-260-132/2SWH
90	NES125-100-260-90/2SWH		
75	NES125-100-260-75/2SWH		
90	NES150-125-200 -90/2SWH		
150-125-200	75	4 199,41	NES150-125-200 -75/2SWH
	55	3 697,59	NES150-125-200 -55/2SWH
	45	6 779,39	NES150-125-200 -45/2SWH
	132	по запросу	NES125-100-320-132/2SWH
110	NES125-100-320-110/2SWH		
90	NES125-100-320-90/2SWH		
200	NES150-125-260-200/2SWH		
132	NES150-125-260-132/2SWH		
150-125-260	110	4 199,41	NES150-125-260-110/2SWH
	90	3 697,59	NES150-125-260-90/2SWH
	75	6 779,39	NES150-125-260-75/2SWH
	45	6 779,39	NES150-125-260-45/2SWH

Модель агрегата	Мощность, кВт	Цена розница USD с НДС	Артикул
-----------------	---------------	------------------------	---------

Модель агрегата	Мощность, кВт	Цена розница USD с НДС	Артикул
-----------------	---------------	------------------------	---------

4-х полюсные, 50Гц, 1450об/мин

50-32-130	0,55	677,14	NES50-32-130-0.55/4SWH
	0,37(0,55)	677,14	NES50-32-130-0.37(0.55)/4SWH
50-32-160	0,55	734,07	NES50-32-160-0.55/4SWH
50-32-200	1,1	991,21	NES50-32-200-1.1/4SWH
	0,75	859,32	NES50-32-200-0.75/4SWH
	0,55	833,91	NES50-32-200-0.55/4SWH
50-32-260	3	1 270,10	NES50-32-260-3/4SWH
	2,2	1 228,47	NES50-32-260-2.2/4SWH
	1,5	1 128,24	NES50-32-260-1.5/4SWH
65-40-130	0,55	691,44	NES65-40-130-0.55/4SWH
	0,37(0,55)	691,44	NES65-40-130-0.37(0.55)/4SWH
65-40-160	1,1	927,72	NES65-40-160-1.1/4SWH
	0,75	780,97	NES65-40-160-0.75/4SWH
	0,55	762,47	NES65-40-160-0.55/4SWH
65-40-200	1,5	967,65	NES65-40-200-1.5/4SWH
	0,75	916,83	NES65-40-200-0.75/4SWH
	1,1	944,52	NES65-40-200-1.1/4SWH
65-40-260	3	1 245,42	NES65-40-260-3/4SWH
	1,5	1 140,27	NES65-40-260-1.5/4SWH
	2,2	1 203,79	NES65-40-260-2.2/4SWH
65-40-320	7,5	1 964,55	NES65-40-320-7.5/4SWH
	5,5	1 847,73	NES65-40-320-5.5/4SWH
	4	1 658,00	NES65-40-320-4/4SWH
65-50-130	1,1	810,39	NES65-50-130-1.1/4SWH
	0,55	727,93	NES65-50-130-0.55/4SWH
	1,5	875,21	NES65-50-160-1.5/4SWH

125-100-160	4	1 541,12	NES125-100-160-4/4SWH
	2,2	1 248,90	NES125-100-160-2.2/4SWH
	3	1 287,02	NES125-100-160-3/4SWH
125-100-200	11	2 235,36	NES125-100-200-11/4SWH
	7,5	1 890,23	NES125-100-200-7.5/4SWH
	5,5	1 788,47	NES125-100-200-5.5/4SWH
	4	1 571,65	NES125-100-200-4/4SWH
125-100-260	15	2 630,11	NES125-100-260-15/4SWH
	11	2 445,08	NES125-100-260-11/4SWH
	22	3 214,37	NES125-100-320-22/4SWH
125-100-320	30	3 976,67	NES125-100-320-30/4SWH
	18,5	3 075,38	NES125-100-320-18.5/4SWH
	15	2 761,28	NES125-100-320-15/4SWH
125-100-400	45	5 600,39	NES125-100-400-45/4SWH
	37	5 288,43	NES125-100-400-37/4SWH
	30	4 938,87	NES125-100-400-30/4SWH
	22	4 176,57	NES125-100-400-22/4SWH
150-125-200	11	3 263,47	NES150-125-200-11/4SWH
	7,5	2 036,77	NES150-125-200-7.5/4SWH
150-125-260	22	3 187,68	NES150-125-260-22/4SWH
	30	3 949,98	NES150-125-260-30/4SWH
	18,5	3 037,79	NES150-125-260-18.5/4SWH
	15	2 724,25	NES150-125-260-15/4SWH
150-125-320	30	5 061,62	NES150-125-320-30/4SWH
	22	4 291,93	NES150-125-320-22/4SWH
	18,5	4 167,04	NES150-125-320-18.5/4SWH

65-50-160	1,1	852,08	NES65-50-160-1.1/4SWH
	0,75	802,22	NES65-50-160-0.75/4SWH
65-50-200	2,2	1 081,89	NES65-50-200-2.2/4SWH
	1,1	1 020,21	NES65-50-200-1.1/4SWH
	1,5	1 043,08	NES65-50-200-1.5/4SWH
65-50-260	5,5	1 617,89	NES65-50-260-5.5/4SWH
	4	1 346,17	NES65-50-260-4/4SWH
	3	1 276,49	NES65-50-260-3/4SWH
65-50-320	11	2 422,35	NES65-50-320-11/4SWH
	7,5	1 993,85	NES65-50-320-7.5/4SWH
	5,5	1 892,08	NES65-50-320-5.5/4SWH
80-65-130	1,5	884,60	NES80-65-130-1.5/4SWH
	0,75	829,71	NES80-65-130-0.75/4SWH
	1,1	861,48	NES80-65-130-1.1/4SWH
80-65-160	2,2	1 053,49	NES80-65-160-2.2/4SWH
	1,5	1 289,46	NES80-65-160-1.5/4SWH
	1,1	1 251,44	NES80-65-160-1.1/4SWH
80-65-200	4	1 251,32	NES80-65-200-4/4SWH
	3	1 181,93	NES80-65-200-3/4SWH
	2,2	1 140,30	NES80-65-200-2.2/4SWH
80-65-260	7,5	1 857,94	NES80-65-260-7.5/4SWH
	5,5	1 756,17	NES80-65-260-5.5/4SWH
	3	1 477,40	NES80-65-260-3/4SWH
	4	1 540,92	NES80-65-260-4/4SWH
80-65-320	15	2 708,43	NES80-65-320-15/4SWH
	11	2 446,94	NES80-65-320-11/4SWH
	7,5	2 065,34	NES80-65-320-7.5/4SWH
100-80-160	3	1 149,17	NES100-80-160-3/4SWH
	2,2	1 107,54	NES100-80-160-2.2/4SWH
	1,5	1 044,02	NES100-80-160-1.5/4SWH
100-80-200	7,5	1 721,53	NES100-80-200-7.5/4SWH
	5,5	1 632,62	NES100-80-200-5.5/4SWH
	3	1 364,81	NES100-80-200-3/4SWH
	4	1 415,63	NES100-80-200-4/4SWH
	11	2 342,40	NES100-80-200-11/4SWH
100-80-260	7,5	1 966,85	NES100-80-260-7.5/4SWH
	5,5	1 865,08	NES100-80-260-5.5/4SWH
	18,5	3 152,75	NES100-80-260-18.5/4SWH
100-80-320	15	2 715,91	NES100-80-320-15/4SWH
	11	2 530,88	NES100-80-320-11/4SWH
	30	4 951,63	NES100-80-320-30/4SWH
100-80-400	22	4 195,43	NES100-80-400-22/4SWH
	18,5	4 007,85	NES100-80-400-18.5/4SWH

150-125-400	15	3 671,75	NES150-125-320-15/4SWH
	75	по запросу	NES150-125-400-75/4SWH
	55		NES150-125-400-55/4SWH
	45	5 516,25	NES150-125-400-45/4SWH
SMM150-125-500	37	5 257,20	NES150-125-400-37/4SWH
	45	9 546,54	NESSMM150-125-500-45/4SWH
200-150-200	18,5	3 464,41	NES200-150-200-18.5/4SWH
	15	3 135,28	NES200-150-200-15/4SWH
	11	2 931,04	NES200-150-200-11/4SWH
200-150-260	30	4 524,83	NES200-150-260-30/4SWH
	22	3 902,52	NES200-150-260-22/4SWH
	18,5	3 777,63	NES200-150-260-18.5/4SWH
200-150-320	55	по запросу	NES200-150-320-55/4SWH
	45	5 350,83	NES200-150-320-45/4SWH
	37	5 091,79	NES200-150-320-37/4SWH
	30	4 524,83	NES200-150-320-30/4SWH
200-150-400	90	по запросу	NES200-150-400-90/4SWH
	75		NES200-150-400-75/4SWH
	45	7 188,49	NES200-150-400-45/4SWH
	55	по запросу	NES200-150-400-55/4SWH
250-200-260	30	5 174,42	NES250-200-260-30/4SWH
	22	4 552,28	NES250-200-260-22/4SWH
	18,5	4 427,39	NES250-200-260-18.5/4SWH
	15	4 134,21	NES250-200-260-15/4SWH
250-200-320	75	по запросу	NES250-200-320-75/4SWH
	55		NES250-200-320-55/4SWH
	45	6 975,77	NES250-200-320-45/4SWH
	37	6 692,99	NES250-200-320-37/4SWH
250-200-400	132	по запросу	NES250-200-400-132/4SWH
	110		NES250-200-400-110/4SWH
	90		NES250-200-400-90/4SWH
	55		NES250-200-400-55/4SWH
	75		NES250-200-400-75/4SWH
300-250-320	90		NES300-250-320-90/4SWH
	75		NES300-250-320-75/4SWH
	55		NES300-250-320-55/4SWH
	45		10 878,02
300-250-400	160		по запросу
	132	NES300-250-400-132/4SWH	
	110	NES300-250-400-110/4SWH	
	90	NES300-250-400-90/4SWH	
	75	NES300-250-400-75/4SWH	

ООО "ЮгПромСнаб"

Тел: [8-800-222-68-78](tel:8-800-222-68-78) Бесплатно по России

моб. [+7 928 296 49 10](tel:+79282964910) E-mail: upspump@yandex.ru

344113, г. Ростов-на-Дону, ул. Орбитальная, 46

<http://ugpromsnab.ru>

NESO АГРЕГАТЫ ЭЛЕКТРОНАСОСНЫЕ КОНСОЛЬНЫЕ (стандарт EN733)

NES(0) 100 - 80 - 320(300) - 18,5/ 2 x x x



Цены указаны для насосов NES следующего конструктива:

Насосная часть - чугун, рабочее колесо - чугун, торцевое уплотнение, вал - нерж. сталь (CI-CI-SS-MS)

Стоимость насоса вертикальной установки: до 45кВт +15%, свыше 45кВт +10% к прайсовой цене

обновление 04.10.2022

Модель агрегата	Мощность, кВт	Цена розница USD с НДС	Артикул
-----------------	---------------	------------------------	---------

2-х полюсные, 50Гц, 2900 об/мин

50-32-130	2,2	1 734,54	NES050-32-130 -2.2/2SWH
	1,5	1 707,55	NES050-32-130 -1.5/2SWH
	1,1	1 679,50	NES050-32-130 -1.1/2SWH
	0,75	1 661,20	NES050-32-130 -0.75/2SWH
50-32-160	5,5	2 242,92	NES050-32-160 -5.5/2SWH
	4	2 117,75	NES050-32-160 -4/2SWH
	3	2 046,64	NES050-32-160 -3/2SWH
	2,2	1 968,14	NES050-32-160 -2.2/2SWH
	1,5	1 921,06	NES050-32-160 -1.5/2SWH
50-32-200	11	3 206,96	NES050-32-200 -11/2SWH
	7,5	2 661,89	NES050-32-200 -7.5/2SWH
	5,5	2 177,30	NES050-32-200 -5.5/2SWH
	4	2 004,84	NES050-32-200 -4/2SWH
50-32-260	18,5	3 431,60	NES050-32-260 -18.5/2SWH
	15	3 303,92	NES050-32-260 -15/2SWH
	11	3 176,84	NES050-32-260 -11/2SWH
65-40-130	4	1 859,80	NES065-40-130 -4/2SWH
	3	1 788,69	NES065-40-130 -3/2SWH
	2,2	1 710,19	NES065-40-130 -2.2/2SWH
	1,5	1 640,34	NES065-40-130 -1.5/2SWH
65-40-160	7,5	2 378,30	NES065-40-160 -7.5/2SWH
	5,5	2 316,98	NES065-40-160 -5.5/2SWH
	4	2 144,52	NES065-40-160 -4/2SWH
	3	2 018,25	NES065-40-160 -3/2SWH
65-40-200	11	2 985,24	NES065-40-200 -11/2SWH
	7,5	2 261,56	NES065-40-200 -7.5/2SWH
	5,5	2 200,24	NES065-40-200 -5.5/2SWH
65-40-260	22	3 762,14	NES065-40-260 -22/2SWH
	18,5	3 407,41	NES065-40-260 -18.5/2SWH
	15	3 279,74	NES065-40-260 -15/2SWH
	11	3 108,95	NES065-40-260 -11/2SWH

Модель агрегата	Мощность, кВт	Цена розница USD с НДС	Артикул
-----------------	---------------	------------------------	---------

80-65-130	11	2 921,95	NES080-65-130-11/2SWH
	7,5	2 198,27	NES080-65-130-7.5/2SWH
	5,5	2 148,54	NES080-65-130-5.5/2SWH
80-65-160	18,5	3 470,50	NES080-65-160-18.5/2SWH
	15	3 342,82	NES080-65-160-15/2SWH
	11	3 215,74	NES080-65-160-11/2SWH
	7,5	3 132,25	NES080-65-160-7.5/2SWH
80-65-200H	5,5	3 010,06	NES080-65-160-5.5/2SWH
	30	4 086,94	NES080-65-200H-30/2SWH
	22	3 617,71	NES080-65-200H-22/2SWH
	18,5	3 340,94	NES080-65-200H-18.5/2SWH
80-65-260	15	3 213,26	NES080-65-200H-15/2SWH
	55	по запросу	NES080-65-260-55/2SWH
	45	5 422,36	NES080-65-260-45/2SWH
	37	4 746,98	NES080-65-260-37/2SWH
80-65-320H	30	4 534,36	NES080-65-260-30/2SWH
	90	по запросу	NES080-65-320H-90/2SWH
	75	по запросу	NES080-65-320H-75/2SWH
	55	по запросу	NES080-65-320H-55/2SWH
100-80-160	45	6 274,43	NES080-65-320H-45/2SWH
	30	4 296,60	NES0100-80-160-30/2SWH
	22	3 827,37	NES0100-80-160-22/2SWH
	18,5	3 550,60	NES0100-80-160-18.5/2SWH
100-80-200	15	3 422,92	NES0100-80-160-15/2SWH
	11	3 404,19	NES0100-80-160-11/2SWH
	45	5 800,56	NES0100-80-200-45/2SWH
	37	4 647,49	NES0100-80-200-37/2SWH
100-80-260	30	4 434,87	NES0100-80-200-30/2SWH
	22	3 972,92	NES0100-80-200-22/2SWH
	75	по запросу	NES0100-80-260-75/2SWH
	55	по запросу	NES0100-80-260-55/2SWH

65-40-320H	45	5 993,07	NESO65-40-320H-45/2SWH
	37	5 034,71	NESO65-40-320H-37/2SWH
	30	4 779,46	NESO65-40-320H-30/2SWH
	22	4 177,24	NESO65-40-320H-22/2SWH
65-50-130	7,5	2 144,33	NESO65-50-130 -7.5/2SWH
	5,5	2 083,01	NESO65-50-130 -5.5/2SWH
	4	1 910,55	NESO65-50-130 -4/2SWH
	3	1 860,95	NESO65-50-130 -3/2SWH
65-50-160	11	3 134,27	NESO65-50-160 -11/2SWH
	7,5	2 410,59	NESO65-50-160 -7.5/2SWH
	5,5	2 349,27	NESO65-50-160 -5.5/2SWH
65-50-200	4	2 308,40	NESO65-50-160 -4/2SWH
	18,5	3 281,60	NESO65-50-200-18.5/2SWH
	15	3 153,92	NESO65-50-200-15/2SWH
	11	3 026,84	NESO65-50-200-11/2SWH
65-50-260H	7,5	2 904,77	NESO65-50-200-7.5/2SWH
	37	4 409,81	NESO65-50-260H-37/2SWH
	30	4 197,19	NESO65-50-260H-30/2SWH
	22	3 727,97	NESO65-50-260H-22/2SWH
65-50-320H	18,5	3 470,99	NESO65-50-260H-18.5/2SWH
	75	по запросу	NESO65-50-320H-75/2SWH
	55		NESO65-50-320H-55/2SWH
	45	5 616,98	NESO65-50-320H-45/2SWH
	37	5 026,38	NESO65-50-320H-37/2SWH
	30	4 728,98	NESO65-50-320H-30/2SWH

100-80-320H	45	6 018,12	NESO100-80-260-45/2SWH
	37	5 423,26	NESO100-80-260-37/2SWH
	132	по запросу	NESO100-80-320H-132/2SWH
	110		NESO100-80-320H-110/2SWH
90	NESO100-80-320H-90/2SWH		
125-100-160	75		NESO100-80-320H-75/2SWH
	30	4 424,55	NESO125-100-160-30/2SWH
	22	3 955,32	NESO125-100-160-22/2SWH
	18,5	3 541,17	NESO125-100-160-18.5/2SWH
125-100-200	15	3 437,80	NESO125-100-160-15/2SWH
	75	по запросу	NESO125-100-200-75/2SWH
	55		NESO125-100-200-55/2SWH
	45	5 490,08	NESO125-100-200-45/2SWH
125-100-260H	37	4 814,70	NESO125-100-200-37/2SWH
	30	4 587,21	NESO125-100-200-30/2SWH
	132	по запросу	NESO125-100-260H-132/2SWH
	110		NESO125-100-260H-110/2SWH
90	NESO125-100-260H-90/2SWH		
75	NESO125-100-260H-75/2SWH		
150-125-200	55		NESO125-100-260H-55/2SWH
	90		NESO150-125-200 -90/2SWH
	75		NESO150-125-200 -75/2SWH
	55		NESO150-125-200 -55/2SWH
	45	6 407,53	NESO150-125-200 -45/2SWH

Модель агрегата	Мощность, кВт	Цена розница USD с НДС	Артикул
-----------------	---------------	------------------------	---------

50-32-130	0,55	1 663,13	NESO50-32-130-0.55/4SWH
	0,37	1 663,13	NESO50-32-130-0.37/4SWH
50-32-160	0,75	1 905,02	NESO50-32-160-0.75/4SWH
	0,55	1 896,73	NESO50-32-160-0.55/4SWH
50-32-200	1,1	1 826,16	NESO50-32-200-1.1/4SWH
	0,75	1 792,11	NESO50-32-200-0.75/4SWH
	0,55	1 752,57	NESO50-32-200-0.55/4SWH
50-32-260	3	2 160,16	NESO50-32-260-3/4SWH
	2,2	2 130,03	NESO50-32-260-2.2/4SWH
	1,5	2 066,61	NESO50-32-260-1.5/4SWH
65-40-130	0,55	1 638,78	NESO65-40-130-0.55/4SWH
	0,37	1 638,78	NESO65-40-130-0.37/4SWH
65-40-160	1,1	1 965,84	NESO65-40-160-1.1/4SWH
	0,75	1 931,79	NESO65-40-160-0.75/4SWH
	0,55	1 923,50	NESO65-40-160-0.55/4SWH
65-40-200	1,5	1 875,01	NESO65-40-200-1.5/4SWH
65-40-200	1,1	1 849,10	NESO65-40-200-1.1/4SWH
	0,75	1 808,92	NESO65-40-200-0.75/4SWH
65-40-260	3	2 135,97	NESO65-40-260-3/4SWH
	2,2	2 105,84	NESO65-40-260-2.2/4SWH
	1,5	2 054,66	NESO65-40-260-1.5/4SWH
65-40-320	7,5	3 407,77	NESO65-40-320-7.5/4SWH
	5,5	3 309,91	NESO65-40-320-5.5/4SWH
	4	3 129,06	NESO65-40-320-4/4SWH
	3	3 073,87	NESO65-40-320-3/4SWH
65-50-130	1,1	1 731,87	NESO65-50-130-1.1/4SWH
	0,75	1 697,82	NESO65-50-130-0.75/4SWH
	0,55	1 689,53	NESO65-50-130-0.55/4SWH
65-50-160	1,5	2 024,04	NESO65-50-160-1.5/4SWH
	1,1	1 998,13	NESO65-50-160-1.1/4SWH
	0,75	1 964,08	NESO65-50-160-0.75/4SWH
	0,55	1 960,69	NESO65-50-160-0.55/4SWH
65-50-200	2,2	1 980,03	NESO65-50-200-2.2/4SWH
	1,5	1 928,82	NESO65-50-200-1.5/4SWH
	1,1	1 900,31	NESO65-50-200-1.1/4SWH
65-50-260	5,5	2 437,37	NESO65-50-260-5.5/4SWH
	4	2 251,33	NESO65-50-260-4/4SWH
	3	2 179,75	NESO65-50-260-3/4SWH
65-50-320	11	3 782,41	NESO65-50-320-11/4SWH
	7,5	3 464,93	NESO65-50-320-7.5/4SWH
	5,5	3 392,43	NESO65-50-320-5.5/4SWH
80-65-130	1,5	1 811,72	NESO80-65-130-1.5/4SWH
	1,1	1 785,81	NESO80-65-130-1.1/4SWH
	0,75	1 758,10	NESO80-65-130-0.75/4SWH

Модель агрегата	Мощность, кВт	Цена розница USD с НДС	Артикул
-----------------	---------------	------------------------	---------

4-х полюсные, 50Гц, 1450об/мин

125-100-160	4	2 822,82	NESO125-100-160-4/4SWH
	3	2 738,29	NESO125-100-160-3/4SWH
	2,2	2 700,38	NESO125-100-160-2.2/4SWH
125-100-200	11	3 667,52	NESO125-100-200-11/4SWH
	7,5	3 338,03	NESO125-100-200-7.5/4SWH
	5,5	3 265,53	NESO125-100-200-5.5/4SWH
	4	3 079,49	NESO125-100-200-4/4SWH
125-100-260	3	2 987,96	NESO125-100-200-3/4SWH
	15	3 981,22	NESO125-100-260-15/4SWH
	11	3 832,15	NESO125-100-260-11/4SWH
	7,5	3 536,03	NESO125-100-260-7.5/4SWH
125-100-320	22	4 629,63	NESO125-100-320-22/4SWH
	18,5	4 377,50	NESO125-100-320-18.5/4SWH
	15	4 117,32	NESO125-100-320-15/4SWH
	11	3 968,24	NESO125-100-320-11/4SWH
125-100-400	45	7 153,80	NESO125-100-400-45/4SWH
125-100-400	37	6 546,76	NESO125-100-400-37/4SWH
	30	5 980,85	NESO125-100-400-30/4SWH
	22	5 540,76	NESO125-100-400-22/4SWH
150-125-200	11	3 798,97	NESO150-125-200-11/4SWH
	7,5	3 481,50	NESO150-125-200-7.5/4SWH
	5,5	3 406,09	NESO150-125-200-5.5/4SWH
	22	4 587,28	NESO150-125-260-22/4SWH
150-125-260	18,5	4 336,06	NESO150-125-260-18.5/4SWH
	15	4 075,88	NESO150-125-260-15/4SWH
	11	3 926,80	NESO150-125-260-11/4SWH
	30	5 870,28	NESO150-125-320-30/4SWH
150-125-320	22	5 375,61	NESO150-125-320-22/4SWH
	18,5	5 248,71	NESO150-125-320-18.5/4SWH
	15	5 036,54	NESO150-125-320-15/4SWH
	75	по запросу	NESO150-125-400-75/4SWH
55	NESO150-125-400-55/4SWH		
150-125-400	45	7 110,02	NESO150-125-400-45/4SWH
	37	6 802,47	NESO150-125-400-37/4SWH
	30	6 349,88	NESO150-125-400-30/4SWH
200-150-200	18,5	4 617,28	NESO200-150-200-18.5/4SWH
	15	4 357,09	NESO200-150-200-15/4SWH
	11	4 210,81	NESO200-150-200-11/4SWH
200-150-260	30	5 782,80	NESO200-150-260-30/4SWH
	22	5 288,13	NESO200-150-260-22/4SWH
	18,5	5 161,24	NESO200-150-260-18.5/4SWH
	15	4 911,91	NESO200-150-260-15/4SWH
	55	по запросу	NESO200-150-320-55/4SWH
	45		NESO200-150-320-45/4SWH

80-65-160	2,2	2 168,93	NES080-65-160-2.2/4SWH
	1,5	2 105,51	NES080-65-160-1.5/4SWH
	1,1	2 076,97	NES080-65-160-1.1/4SWH
80-65-200	4	2 141,08	NES080-65-200-4/4SWH
	3	2 069,50	NES080-65-200-3/4SWH
	2,2	2 039,37	NES080-65-200-2.2/4SWH
80-65-260	7,5	3 270,30	NES080-65-260-7.5/4SWH
	5,5	3 197,81	NES080-65-260-5.5/4SWH
	4	3 011,76	NES080-65-260-4/4SWH
80-65-320	15	3 977,80	NES080-65-320-15/4SWH
	11	3 828,72	NES080-65-320-11/4SWH
	7,5	3 511,25	NES080-65-320-7.5/4SWH
	5,5	3 436,34	NES080-65-320-5.5/4SWH
100-80-160	4	2 350,74	NES0100-80-160-4/4SWH
	3	2 279,16	NES0100-80-160-3/4SWH
	2,2	2 249,03	NES0100-80-160-2.2/4SWH
	1,5	2 186,55	NES0100-80-160-1.5/4SWH
100-80-200	7,5	3 196,02	NES0100-80-200-7.5/4SWH
	5,5	3 098,32	NES0100-80-200-5.5/4SWH
	4	2 912,27	NES0100-80-200-4/4SWH
	3	2 843,97	NES0100-80-200-3/4SWH
100-80-260	11	3 705,86	NES0100-80-260-11/4SWH
	7,5	3 388,38	NES0100-80-260-7.5/4SWH
	5,5	3 315,88	NES0100-80-260-5.5/4SWH
	4	3 135,11	NES0100-80-260-4/4SWH
100-80-320	18,5	4 339,49	NES0100-80-320-18.5/4SWH
	15	4 079,30	NES0100-80-320-15/4SWH
	11	3 930,23	NES0100-80-320-11/4SWH
	7,5	3 648,56	NES0100-80-320-7.5/4SWH
100-80-400	30	5 824,77	NES0100-80-400-30/4SWH
	22	5 302,24	NES0100-80-400-22/4SWH
	18,5	5 169,90	NES0100-80-400-18.5/4SWH
	15	4 921,59	NES0100-80-400-15/4SWH

200-150-320	37	6 805,45	NES0200-150-320-37/4SWH
	30	6 343,17	NES0200-150-320-30/4SWH
	22	5 909,81	NES0200-150-320-22/4SWH
200-150-400	90	по запросу	NES0200-150-400-90/4SWH
	75		NES0200-150-400-75/4SWH
	55	NES0200-150-400-55/4SWH	
	45	7 502,44	NES0200-150-400-45/4SWH
250-200-260	37	7 163,67	NES0200-150-400-37/4SWH
	30	7 000,81	NES0250-200-260-30/4SWH
	22	6 506,14	NES0250-200-260-22/4SWH
	18,5	6 379,25	NES0250-200-260-18.5/4SWH
250-200-320	15	6 130,38	NES0250-200-260-15/4SWH
	7,5	по запросу	NES0250-200-320-7.5/4SWH
	5,5		NES0250-200-320-5.5/4SWH
	45	9 547,94	NES0250-200-320-45/4SWH
250-200-400	37	9 225,51	NES0250-200-320-37/4SWH
	30	8 773,51	NES0250-200-320-30/4SWH
	132	по запросу	NES0250-200-400-132/4SWH
	110		NES0250-200-400-110/4SWH
90	NES0250-200-400-90/4SWH		
75	NES0250-200-400-75/4SWH		
300-250-320	55	NES0250-200-400-55/4SWH	
	90	NES0300-250-320-90/4SWH	
	75	NES0300-250-320-75/4SWH	
	55	NES0300-250-320-55/4SWH	
300-250-400	45	10 592,78	NES0300-250-320-45/4SWH
	37	10 270,95	NES0300-250-320-37/4SWH
	185	по запросу	NES0300-250-400-185/4SWH
	160		NES0300-250-400-160/4SWH
132	NES0300-250-400-132/4SWH		
110	NES0300-250-400-110/4SWH		
300-250-400	90	NES0300-250-400-90/4SWH	
	75	NES0300-250-400-75/4SWH	

Sku_id указан для стандартного исполнения: Материал корпуса - GG25; Материал колеса - GG25; Материал вала - SS420; Уплотнение - сальниковое; смазка - консистентная; Энергия - 3*380; частота - 50 Гц; Цвет - Чёрный 9005; Двигатели+рама+муфта; Обычная нагрузка

Насосные агрегаты комплектуются двигателями с классом защиты IP55 в стандартном исполнении (по цене агрегата с двигателем IP54)!!!

ООО "ЮгПромСнаб"

Тел: [8-800-222-68-78](tel:8-800-222-68-78) Бесплатно по России

моб. [+7 928 296 49 10](tel:+79282964910) E-mail: upspump@yandex.ru

344113, г. Ростов-на-Дону, ул. Орбитальная, 46

<http://ugpromsnab.ru>

SMM АГРЕГАТЫ ЭЛЕКТРОНАСОСНЫЕ КОНСОЛЬНО-МОНОБЛОЧНЫЕ по стандарту ISO2858

Насосные агрегаты комплектуются двигателями с классом защиты IP55 в стандартном исполнении (по цене агрегата с двигателем IP54)!!!

обновление 27.04.2022

Модель агрегата	Мощность, кВт	Цена розница USD с НДС	Артикул	Модель агрегата	Мощность, кВт	Цена розница USD с НДС	Артикул
2-х полюсные, 50Гц, 2900 об/мин							
50-32-160	5,5	1 106,73	SMM50-32-160 -5,5/2	80-65-160	18,5	2 519,09	SMM80-65-160-18,5/2
	4	1 106,73	SMM50-32-160 -4/2		15	2 366,45	SMM80-65-160-15/2
	3	1 034,33	SMM50-32-160 -3/2		11	2 274,86	SMM80-65-160-11/2
	2,2	917,50	SMM50-32-160 -2,2/2		7,5	1 872,72	SMM80-65-160-7,5/2
50-32-200	1,5	887,44	SMM50-32-160 -1,5/2	100-65-200	37	3 749,44	SMM100-65-200-37/2
	11	1 995,70	SMM50-32-200 -11/2		30	3 510,28	SMM100-65-200-30/2
	7,5	1 502,76	SMM50-32-200 -7,5/2		22	2 853,17	SMM100-65-200-22/2
	5,5	1 451,87	SMM50-32-200 -5,5/2		18,5	2 430,91	SMM100-65-200-18,5/2
65-40-200	4	1 343,35	SMM50-32-200 -4/2	100-65-250	15	2 278,26	SMM100-65-200-15/2
	15	2 292,00	SMM65-40-200 -15/2		55,75	по запросу	SMM100-65-250-55,75/2
	11	2 192,62	SMM65-40-200 -11/2		45	4 422,79	SMM100-65-250-45/2
	7,5	1 526,92	SMM65-40-200 -7,5/2		37	3 787,99	SMM100-65-250-37/2
65-40-250	5,5	1 476,04	SMM65-40-200 -5,5/2	100-65-315	30	3 548,84	SMM100-65-250-30/2
	30	3 643,00	SMM65-40-250-30/2		90,110,132	по запросу	SMM100-65-315-90/2
	22	3 143,61	SMM65-40-250-22/2		75		SMM100-65-315-75/2
	18,5	2 615,41	SMM65-40-250-18,5/2		55		SMM100-65-315-55/2
65-40-315	15	2 321,38	SMM65-40-250-15/2	100-80-160	45	6 773,92	SMM100-65-315-45/2
	45	5 148,07	SMM65-40-315-45/2		30	3 429,92	SMM100-80-160-30/2
	37	4 507,44	SMM65-40-315-37/2		22	2 934,09	SMM100-80-160-22/2
	30	4 219,48	SMM65-40-315-30/2		18,5	2 369,59	SMM100-80-160-18,5/2
65-50-160	22	3 516,09	SMM65-40-315-22/2	125-100-200	11	2 126,10	SMM100-80-160-11/2
	11	2 061,45	SMM65-50-160 -11/2		15	2 216,94	SMM100-80-160-15/2
	7,5	1 455,36	SMM65-50-160 -7,5/2		75	по запросу	SMM125-100-200-75/2
	5,5	1 404,47	SMM65-50-160 -5,5/2		55		SMM125-100-200-55/2
80-50-200	22	2 936,66	SMM80-50-200-22/2	125-100-250	45	4 619,35	SMM125-100-200-45/2
	18,5	2 366,66	SMM80-50-200-18,5/2		37	4 067,35	SMM125-100-200-37/2
	15	2 214,01	SMM80-50-200-15/2		30	3 808,32	SMM125-100-200-30/2
	11	2 223,86	SMM80-50-200-11/2		110	по запросу	SMM125-100-250-110/2
7,5	2 122,42	SMM80-50-200-7,5/2	132	SMM125-100-250-132/2			
45	4 971,32	SMM80-50-250-45/2	90	SMM125-100-250-90/2			
80-50-250	37	4 330,69	SMM80-50-250-37/2	125-100-315	75	по запросу	SMM125-100-250-75/2
	30	4 042,73	SMM80-50-250-30/2		90		SMM125-100-315-90/2
	22	2 933,58	SMM80-50-250-22/2		110		SMM125-100-315-110/2
	18,5	2 514,19	SMM80-50-250-18,5/2		132	SMM125-100-315-132/2	
80-50-315	75	по запросу	SMM80-50-315-75/2	150-125-200	160	по запросу	SMM125-100-315-160/2
	55		SMM80-50-315-55/2		90		SMM150-125-200 -90/2
	45	5 123,50	SMM80-50-315-45/2		75		SMM150-125-200 -75/2
	37	4 512,69	SMM80-50-315-37/2		55	SMM150-125-200 -55/2	
100-80-315	30	4 254,03	SMM80-50-315-30/2	150-125-250	160	по запросу	SMM150-125-250-160/2
	90	по запросу	SMM100-80-315-90/2		132		SMM150-125-250-132/2
75	SMM100-80-315-75/2		110		SMM150-125-250-110/2		
					150-125-315	90	по запросу
				110		SMM150-125-315-90/2	
				132		SMM150-125-315-110/2	
				160		SMM150-125-315-132/2	
				160	SMM150-125-315-160/2		
				200	SMM150-125-315-200/2		

Модель агрегата	Мощность, кВт	Цена розница USD с НДС	Артикул	Модель агрегата	Мощность, кВт	Цена розница USD с НДС	Артикул
4-х полюсные, 50Гц, 1450 об/мин							
50-32-160	0,55	807,47	SMM50-32-160-0,55/4	125-100-315	22	3 535,80	SMM125-100-315-22/4
50-32-200	1,1	1 090,33	SMM50-32-200-1,1/4		30	4 374,33	SMM125-100-315-30/4
	0,75	945,25	SMM50-32-200-0,75/4		18,5	3 382,92	SMM125-100-315-18,5/4
	0,55	917,30	SMM50-32-200-0,55/4		15	3 037,41	SMM125-100-315-15/4
65-40-200	1,5	1 064,42	SMM65-40-200-1,5/4	125-100-400	45	6 160,43	SMM125-100-400-45/4
	0,75	1 008,51	SMM65-40-200-0,75/4		37	5 817,27	SMM125-100-400-37/4

	1,1	1 038,97	SMM65-40-200-1,1/4		30	5 432,76	SMM125-100-400-30/4
65-40-250	3	1 369,97	SMM65-40-250-3/4	150-125-250	22	4 594,23	SMM125-100-400-22/4
	1,5	1 254,29	SMM65-40-250-1,5/4		22	3 506,45	SMM150-125-250-22/4
	2,2	1 324,17	SMM65-40-250-2,2/4		30	4 344,98	SMM150-125-250-30/4
7,5	2 161,00	SMM65-40-315-7,5/4	18,5		3 341,57	SMM150-125-250-18,5/4	
65-40-315	5,5	2 032,50	SMM65-40-315-5,5/4		15	2 996,67	SMM150-125-250-15/4
	4	1 823,80	SMM65-40-315-4/4	30	5 567,78	SMM150-125-315-30/4	
	1,5	962,73	SMM65-50-160-1,5/4	22	4 721,12	SMM150-125-315-22/4	
65-50-160	1,1	937,29	SMM65-50-160-1,1/4	150-125-315	18,5	4 583,74	SMM150-125-315-18,5/4
	0,75	882,44	SMM65-50-160-0,75/4		15	4 038,92	SMM150-125-315-15/4
80-50-200	2,2	1 190,08	SMM80-50-200-2,2/4		150-125-400	75	no zaprosy
	1,1	1 122,23	SMM80-50-200-1,1/4	55			SMM150-125-400-55/4
	1,5	1 147,39	SMM80-50-200-1,5/4	45		6 067,87	SMM150-125-400-45/4
5,5	1 779,68	SMM80-50-250-5,5/4	37	5 782,93		SMM150-125-400-37/4	
80-50-250	4	1 480,79	SMM80-50-250-4/4	150-125-500	45	10 501,19	SMM150-125-500-45/4
	3	1 404,14	SMM80-50-250-3/4		55		SMM150-125-500-55/4
80-50-315	11	2 664,59	SMM80-50-315-11/4		75		SMM150-125-500-75/4
	7,5	2 193,24	SMM80-50-315-7,5/4		90	no zaprosy	SMM150-125-500-90/4
	5,5	2 081,29	SMM80-50-315-5,5/4		110		SMM150-125-500-110/4
80-65-160	2,2	1 158,84	SMM80-65-160-2,2/4		132		SMM150-125-500-132/4
	1,5	1 418,41	SMM80-65-160-1,5/4	200-150-315	75	no zaprosy	SMM200-150-315-75/4
	1,1	1 376,59	SMM80-65-160-1,1/4		55		SMM200-150-315-55/4
7,5	1 893,68	SMM100-65-200-7,5/4	45		5 885,92	SMM200-150-315-45/4	
100-65-200	5,5	1 795,88	SMM100-65-200-5,5/4		37	5 600,97	SMM200-150-315-37/4
	3	1 501,29	SMM100-65-200-3/4	30	4 977,31	SMM200-150-315-30/4	
	4	1 557,20	SMM100-65-200-4/4	200-150-400	110		SMM200-150-400-110/4
11	2 576,64	SMM100-65-260-11/4	90		no zaprosy	SMM200-150-400-90/4	
100-65-260	7,5	2 163,53	SMM100-65-260-7,5/4		75		SMM200-150-400-75/4
	5,5	2 051,59	SMM100-65-260-5,5/4		55		SMM200-150-400-55/4
100-65-315	18,5	3 468,03	SMM100-65-315-18,5/4	200-150-500	45	7 907,34	SMM200-150-400-45/4
	15	2 987,50	SMM100-65-315-15/4		132		SMM200-150-500-132/4
100-80-400	11	2 783,97	SMM100-65-315-11/4		160		SMM200-150-500-160/4
	30	5 446,79	SMM100-80-400-30/4		132	no zaprosy	SMM200-150-500-132/4
	22	4 614,97	SMM100-80-400-22/4	110		SMM200-150-500-110/4	
125-100-200	18,5	4 408,63	SMM100-80-400-18,5/4	90		SMM200-150-500-90/4	
	11	2 458,89	SMM125-100-200-11/4	75		SMM200-150-500-75/4	
	7,5	2 079,26	SMM125-100-200-7,5/4	250-200-250	30	5 691,86	SMM250-200-250-30/4
5,5	1 967,32	SMM125-100-200-5,5/4	22		5 007,51	SMM250-200-250-22/4	
4	1 728,82	SMM125-100-200-4/4	18,5		4 870,13	SMM250-200-250-18,5/4	
125-100-250	15	2 893,12	SMM125-100-250-15/4	250-200-315	15	4 547,63	SMM250-200-250-15/4
	11	2 689,59	SMM125-100-250-11/4		75	no zaprosy	SMM250-200-315-75/4
250-200-400	55				55		SMM250-200-315-55/4
	45	7 673,34	SMM250-200-315-45/4		45	7 673,34	SMM250-200-315-45/4
	37	7 362,29	SMM250-200-315-37/4	250-200-500	160		SMM250-200-400-160/4
	160		SMM250-200-400-132/4		132	no zaprosy	SMM250-200-400-132/4
	110		SMM250-200-400-110/4		110		SMM250-200-400-110/4
	90		SMM250-200-400-90/4		90		SMM250-200-400-90/4
55		SMM250-200-400-55/4	55			SMM250-200-400-55/4	
75		SMM250-200-400-75/4	300-250-315	132		SMM250-200-500-132/4	
132		SMM250-200-500-132/4		160	no zaprosy	SMM250-200-500-160/4	
200		SMM250-200-500-200/4		200		SMM250-200-500-200/4	
300-250-400	110		SMM300-250-315-110/4	300-250-500	110		SMM300-250-400-110/4
	90		SMM300-250-315-90/4		160	no zaprosy	SMM300-250-400-160/4
	75		SMM300-250-315-75/4		132		SMM300-250-400-132/4
	55		SMM300-250-315-55/4		110		SMM300-250-400-110/4
	45	11 965,82	SMM300-250-315-45/4	90		SMM300-250-400-90/4	
	250		SMM300-250-400-250/4	350-300-400	75		SMM300-250-400-75/4
	220		SMM300-250-400-220/4		90	no zaprosy	SMM350-300-400-90/4
200		SMM300-250-400-200/4	110			SMM350-300-400-110/4	
160		SMM300-250-400-160/4	132			SMM350-300-400-132/4	
132		SMM300-250-400-132/4	160			SMM350-300-400-160/4	
110		SMM300-250-400-110/4	200			SMM350-300-400-200/4	
350-300-500	90		SMM350-300-400-90/4	220		SMM350-300-400-220/4	
	110		SMM350-300-500-110/4	250		SMM350-300-400-250/4	
	132		SMM350-300-500-132/4	350-300-500	90	no zaprosy	SMM350-300-500-90/4
	160		SMM350-300-500-160/4		110		SMM350-300-500-110/4
	200		SMM350-300-500-200/4		132		SMM350-300-500-132/4
	220		SMM350-300-500-220/4		160		SMM350-300-500-160/4
250		SMM350-300-500-250/4	200			SMM350-300-500-200/4	
315		SMM350-300-500-315/4	220		SMM350-300-500-220/4		
				250		SMM350-300-500-250/4	

ООО "ЮгПромСнаб"

Тел: [8-800-222-68-78](tel:8-800-222-68-78) Бесплатно по России

моб. [+7 928 296 49 10](tel:+79282964910) E-mail: upspump@yandex.ru

344113, г. Ростов-на-Дону, ул. Орбитальная, 46

<http://ugpromsnab.ru>



NIS центробежные консольно-моноблочные насосы по стандарту DIN 24256

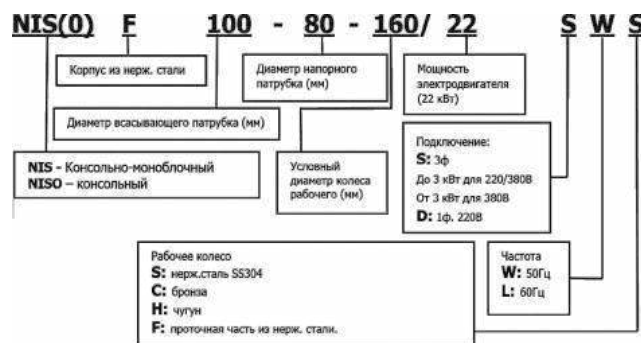

1. Цены в прайсе даны для насосов с двигателем 50Гц/ 380В.

обновление 06.10.2021

2. Материал: корпус насоса выполнен из чугуна с шаровидным графитом, а остальные детали (рабочее колесо, крышка насоса и т. д.) выполнены из серого чугуна.

Модель/Артикул	Кол-во полюсов	Мощность (кВт)	Цена розница (USD) с НДС
NIS50-32-160/3SWH	2	3	1 097,87
NIS50-32-160/4SWH	2	4	1 243,36
NIS50-32-160/5.5SWH	2	5,5	1 544,68
NIS50-32-200/7.5SWH	2	7,5	1 653,70
NIS50-32-200/11SWH	2	11	2 171,56
NIS65-40-200/7.5SWH	2	7,5	1 672,94
NIS65-40-200/11SWH	2	11	2 202,73
NIS65-40-200/15SWH	2	15	2 348,81
NIS65-40-250/18.5SWH	2	18,5	2 618,25
NIS65-40-250/22SWH	2	22	3 087,28
NIS65-40-250/30SWH	2	30	4 074,40
NIS65-40-315/22SWH	2	22	3 299,29
NIS65-40-315/30SWH	2	30	4 227,66
NIS65-40-315/37SWH	2	37	4 551,01
NIS65-40-315/45SWH	2	45	5 673,91
NIS65-50-160/4SWH	2	4	1 266,23
NIS65-50-160/5.5SWH	2	5,5	1 567,49
NIS65-50-160/7.5SWH	2	7,5	1 603,42
NIS80-50-200/11SWH	2	11	2 219,43
NIS80-50-200/15SWH	2	15	2 365,47
NIS80-50-200/18.5SWH	2	18,5	2 489,15
NIS80-50-200/22SWH	2	22	3 004,29
NIS80-50-250/30SWH	2	30	4 103,73
NIS80-50-250/37SWH	2	37	4 427,11
NIS80-50-315/37SWH	2	37	4 622,57
NIS80-50-315/45SWH	2	45	5 687,30
NIS80-50-315/55SWH	2	55	по запросу
NIS80-50-315/75SWH	2	75	
NIS80-65-160/5.5SWH	2	5,5	1 611,70
NIS80-65-160/7.5SWH	2	7,5	1 647,63
NIS80-65-160/11SWH	2	11	2 177,68
NIS80-65-160/15SWH	2	15	2 323,75
NIS100-65-200/18.5SWH	2	18,5	2 639,72
NIS100-65-200/22SWH	2	22	3 157,58
NIS100-65-200/30SWH	2	30	4 093,55

NIS100-65-200/37SWH	2	37	4 416,91
NIS100-65-250/45SWH	2	45	5 670,83
NIS100-65-250/55SWH	2	55	по запросу
NIS100-65-250/75SWH	2	75	
NIS100-65-315/90SWH	2	90	
NIS100-65-315/110SWH	2	110	
NIS100-65-200G/18.5SWH	2	18,5	2 639,72
NIS100-65-200G/22SWH	2	22	3 157,58
NIS100-65-200G/30SWH	2	30	4 093,52
NIS100-65-200G/37SWH	2	37	4 416,93
NIS100-65-250G/45SWH	2	45	5 670,83
NIS100-65-250G/55SWH	2	55	по запросу
NIS100-65-315G/75SWH	2	75	
NIS100-65-315G/90SWH	2	90	
NIS100-80-160G/11SWH	2	11	2 359,46
NIS100-80-160G/15SWH	2	15	2 506,23
NIS100-80-160G/18.5SWH	2	18,5	2 625,88
NIS100-80-160/11SWH	2	11	2 359,46
NIS100-80-160/15SWH	2	15	2 506,23
NIS100-80-160/18.5SWH	2	18,5	2 625,91
NIS100-80-160/22SWH	2	22	3 135,91
NIS125-100-200/30SWH	2	30	4 303,80
NIS125-100-200/37SWH	2	37	4 627,18
NIS125-100-200/45SWH	2	45	5 662,58
NIS125-100-200/55SWH	2	55	по запросу
NIS125-100-200/75SWH	2	75	
NIS125-100-250/75SWH	2	75	
NIS125-100-250/90SWH	2	90	
NIS125-100-250/110SWH	2	110	
NIS125-100-315/90SWH	2	90	
NIS125-100-315/110SWH	2	110	
NIS125-100-315/132SWH	2	132	
NIS125-100-315/160SWH	2	160	
NIS125-100-200G/30SWH	2	30	
NIS125-100-200G/37SWH	2	37	4 627,18
NIS125-100-200G/45SWH	2	45	5 662,58
NIS125-100-200G/55SWH	2	55	по запросу
NIS125-100-200G/75SWH	2	75	
NIS125-100-250G/75SWH	2	75	
NIS125-100-250G/90SWH	2	90	
NIS125-100-315G/110SWH	2	110	
NIS125-100-315G/132SWH	2	132	
NIS125-100-315G/160SWH	2	160	
NIS125-80-400/15SWH	2	15	3 408,06
NIS125-80-400/18.5SWH	2	18,5	3 866,50
NIS125-80-400/22SWH	2	22	4 094,00
NIS125-80-400/30SWH	2	30	5 065,32
NIS125-80-400/37SWH	2	37	5 540,45
NIS125-100-400/30SWH	2	30	5 108,57
NIS125-100-400/37SWH	2	37	5 629,25
NIS125-100-400/45SWH	2	45	6 610,92
NIS150-125-250/22SWH	4	22	3 847,40
NIS150-125-250/18.5SWH	4	18,5	3 660,73
NIS150-125-250/15SWH	4	15	3 190,04
NIS150-125-250/11SWH	4	11	3 021,35
NIS150-125-315/37SWH	4	37	5 654,42
NIS150-125-315/30SWH	4	30	5 133,94
NIS150-125-400/75SWH	4	75	по запросу
NIS150-125-400/55SWH	4	55	
NIS150-125-200G/5.5SWH	4	5,5	
NIS150-125-200G/7.5SWH	4	7,5	2 515,55
NIS150-125-200G/11SWH	4	11	3 019,90
NIS150-125-250G/11SWH	4	11	3 021,35
NIS150-125-250G/15SWH	4	15	3 190,07
NIS150-125-250G/18.5SWH	4	18,5	3 660,76
NIS150-125-315G/30SWH	4	30	5 133,94

NIS150-125-315G/37SWH	4	37	5 654,42
NIS150-125-400G/45SWH	4	45	6 794,18
NIS150-125-400G/55SWH	4	55	по запросу
NIS150-125-400G/75SWH	4	75	
NIS150-125-400/45SWH	4	45	6 794,21
NIS150-125-250G/22SWH	4	22	3 847,40
NIS200-150-315/75SWH	4	75	по запросу
NIS200-150-315/55SWH	4	55	
NIS200-150-315/45SWH	4	45	6 964,16
NIS200-150-315/37SWH	4	37	5 991,25
NIS200-150-400/110SWH	4	110	по запросу
NIS200-150-400/90SWH	4	90	
NIS200-150-400/75SWH	4	75	
NIS200-150-250G/15SWH	4	15	4 185,16
NIS200-150-250G/18.5SWH	4	18,5	4 906,10
NIS200-150-250G/22SWH	4	22	5 143,11
NIS200-150-250G/30SWH	4	30	6 396,25
NIS200-150-315G/37SWH	4	37	5 991,22
NIS200-150-315G/45SWH	4	45	6 964,16
NIS200-150-315G/55SWH	4	55	по запросу
NIS200-150-400G/75SWH	4	75	
NIS200-150-400G/90SWH	4	90	
NIS200-150-400G/110SWH	4	110	
NIS250-200-250/22SWH	4	22	5 603,84
NIS250-200-250/30SWH	4	30	6 633,84
NIS250-200-250/37SWH	4	37	6 851,64
NIS250-200-250/45SWH	4	45	8 003,42
NIS250-200-315/37SWH	4	37	6 289,55
NIS250-200-315/45SWH	4	45	7 262,46
NIS250-200-315/55SWH	4	55	по запросу
NIS250-200-315/75SWH	4	75	
NIS250-200-400/90SWH	4	90	
NIS250-200-400/110SWH	4	110	
NIS250-200-400/132SWH	4	132	
NIS250-200-400/160SWH	4	160	
NIS50-32-160/0.55SWH	4	0,55	841,43
NIS50-32-160/0.75SWH	4	0,75	850,60
NIS50-32-200/1.1SWH	4	1,1	1 001,71
NIS50-32-200/1.5SWH	4	1,5	1 045,47
NIS65-40-200/1.1SWH	4	1,1	1 005,21
NIS65-40-200/1.5SWH	4	1,5	1 048,55
NIS65-40-200/2.2SWH	4	2,2	1 179,69
NIS65-40-250/3SWH	4	3	1 338,15
NIS65-40-315/4SWH	4	4	1 677,16
NIS65-40-315/5.5SWH	4	5,5	2 085,97
NIS65-50-160/0.55SWH	4	0,55	864,64
NIS65-50-160/0.75SWH	4	0,75	873,11
NIS65-50-160/1.1SWH	4	1,1	956,16
NIS80-50-200/1.5SWH	4	1,5	1 074,05
NIS80-50-200/2.2SWH	4	2,2	1 205,97
NIS80-50-200/3SWH	4	3	1 251,27
NIS80-50-250/4SWH	4	4	1 511,54
NIS80-50-250/5.5SWH	4	5,5	1 928,90
NIS80-50-315/5.5SWH	4	5,5	2 140,99
NIS80-50-315/7.5SWH	4	7,5	2 208,05
NIS80-65-160/0.75SWH	4	0,75	901,86
NIS80-65-160/1.1SWH	4	1,1	988,09
NIS80-65-160/1.5SWH	4	1,5	1 031,41
NIS100-65-200/3SWH	4	3	1 390,80
NIS100-65-200/4SWH	4	4	1 520,83
NIS100-65-200/5.5SWH	4	5,5	1 939,25
NIS100-65-250/5.5SWH	4	5,5	2 081,46
NIS100-65-250/7.5SWH	4	7,5	2 150,33
NIS100-65-315/11SWH	4	11	2 852,80
NIS100-65-315/15SWH	4	15	3 010,08
NIS100-80-160/1.5SWH	4	1,5	1 159,28

NIS100-80-160/2.2SWH	4	2,2	1 280,24
NIS100-80-160/3SWH	4	3	1 325,54
NIS100-65-200G/3SWH	4	3	1 390,80
NIS100-65-200G/4SWH	4	4	1 520,83
NIS100-65-250G/5.5SWH	4	5,5	2 081,46
NIS100-65-250G/7.5SWH	4	7,5	2 150,33
NIS100-65-315G/11SWH	4	11	2 852,80
NIS100-65-315G/15SWH	4	15	3 010,08
NIS100-80-160G/1.5SWH	4	1,5	1 159,28
NIS100-80-160G/2.2SWH	4	2,2	1 280,24
NIS125-100-200/4SWH	4	4	1 642,88
NIS125-100-200/5.5SWH	4	5,5	2 071,31
NIS125-100-200/7.5SWH	4	7,5	2 137,30
NIS125-100-200/11SWH	4	11	2 570,99
NIS125-100-250/15SWH	4	15	3 065,22
NIS125-100-315/11SWH	4	11	3 047,41
NIS125-100-315/18.5SWH	4	18,5	3 675,24
NIS125-100-315/22SWH	4	22	3 889,65
NIS125-100-315/30SWH	4	30	4 777,14
NIS125-100-200G/4SWH	4	4	1 642,88
NIS125-100-200G/5.5SWH	4	5,5	2 071,31
NIS125-100-200G/7.5SWH	4	7,5	2 137,30
NIS125-100-250G/11SWH	4	11	3 669,39
NIS125-100-315G/15SWH	4	15	4 037,50
NIS125-100-315G/18.5SWH	4	18,5	3 675,24
NIS125-100-400G/30SWH	4	30	5 108,55
NIS125-100-400G/37SWH	4	37	5 629,25
NIS125-100-400G/45SWH	4	45	6 610,92
NIS300-250-250/45SWH	4	45	9 260,93
NIS300-250-250/55SWH	4	55	по запросу
NIS300-250-250/75SWH	4	75	
NIS300-250-315(Q)/75SWH	4	75	
NIS300-250-315(Q)/90SWH	4	90	
NIS300-250-315(Q)/110SWH	4	110	
NIS300-250-400/132SWH	4	132	
NIS300-250-400/160SWH	4	160	
NIS300-250-400/200SWH	4	200	
NIS300-250-315/75SWH	4	75	
NIS300-250-315/90SWH	4	90	
NIS300-250-315/110SWH	4	110	
NIS300-250-400(Q)/110SWH	4	110	
NIS300-250-400(Q)/132SWH	4	132	
NIS300-250-400(Q)/160SWH	4	160	
NIS300-250-400(Q)/200SWH	4	200	
NIS150-125-400(Q)/37SWH	4	37	6 900,35
NIS150-125-315(Q)/30SWH	4	30	5 960,27
NIS150-125-315(Q)/22SWH	4	22	4 903,05
NIS200-150-250(Q)/11SWH	4	11	3 990,37
NIS200-150-250(Q)/15SWH	4	15	4 185,16
NIS200-150-250(Q)/18.5SWH	4	18,5	4 906,10
NIS200-150-250(Q)/22SWH	4	22	5 142,72
NIS125-100-200(Q)/30SWH	4	30	4 996,64
NIS125-100-200(Q)/37SWH	4	37	5 371,75
NIS150-125-200(Q)/5.5SWH	4	5,5	2 836,16
NIS150-125-200(Q)/7.5SWH	4	7,5	2 919,46
NIS150-125-200(Q)/11SWH	4	11	3 504,95
NIS350-300-250-75SWH	4	75	по запросу
NIS350-300-250-90SWH	4	90	
NIS350-300-250-110SWH	4	110	
NIS350-300-250-132SWH	4	132	
NIS350-300-315-132SWH	4	132	
NIS350-300-315-160SWH	4	160	
NIS350-300-315-185SWH	4	185	
NIS350-300-315-200SWH	4	200	



ООО "ЮгПромСнаб"
 Тел: [8-800-222-68-78](tel:8-800-222-68-78) Бесплатно по России
 моб. [+7 928 296 49 10](tel:+7-928-296-49-10) E-mail: upspump@yandex.ru
 344113, г. Ростов-на-Дону, ул. Орбитальная, 46
<http://ugpromsnab.ru>

NISF центробежные консольно-моноблочные насосы из нерж. стали

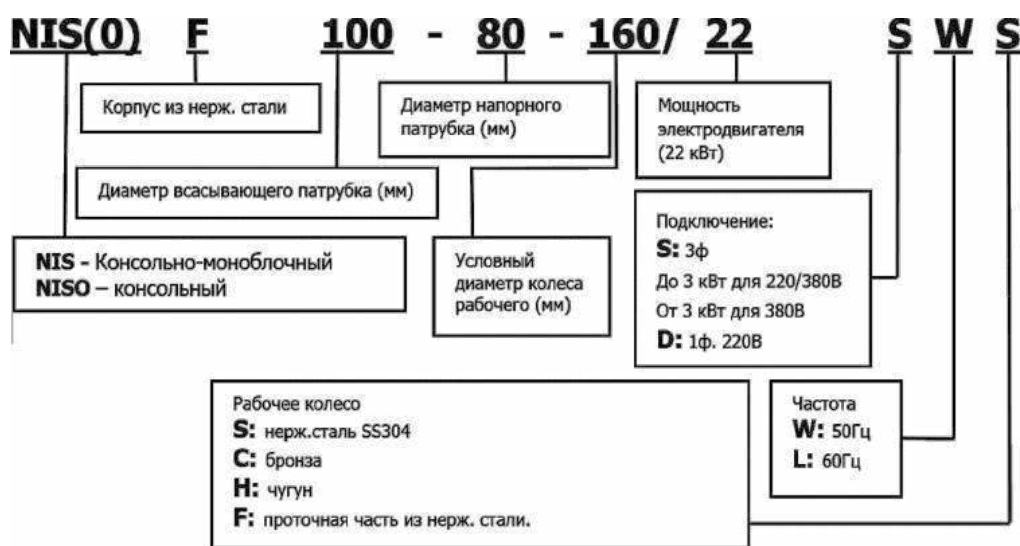

1. Цены в прайсе даны для насосов с двигателем 50Гц/ 380В
2. Материал: корпус насоса SS304, SS316+35% к цене насоса из SS304

обновление 01.12.2022

№ п/п	Модель/Артикул	Кол-во полюсов	Мощность (кВт)	Цена розница (USD) с НДС
1	NISF50-32-160/3SWF	2	3	1 809,12
2	NISF50-32-160/4SWF	2	4	1 969,21
3	NISF50-32-160/5.5SWF	2	5,5	2 328,59
4	NISF50-32-200/7.5SWF	2	7,5	2 838,50
5	NISF50-32-200/11SWF	2	11	3 494,54
6	NISF50-32-160/0.55SWF	4	0,55	1 522,54
7	NISF50-32-200/1.5SWF	4	1,5	2 121,44
8	NISF50-32-160/0.75SWF	4	0,75	1 529,81
11	NISF65-40-200/11SWF	2	11	3 583,52
12	NISF65-40-200/15SWF	2	15	3 768,79
13	NISF65-40-315/22SWF	2	22	5 948,47

14	NISF65-40-315/30SWF	2	30	7 111,10
15	NISF65-40-315/37SWF	2	37	7 495,66
16	NISF65-40-315/45SWF	2	45	8 855,27
17	NISF65-40-250/18.5SWF	2	18,5	4 752,84
18	NISF65-40-250/22SWF	2	22	5 343,93
19	NISF65-40-250/30SWF	2	30	6 517,74
20	NISF65-40-250/3SWF	4	3	3 159,82
21	NISF65-40-200/1.5SWF	4	1,5	2 214,94
22	NISF65-40-200/1.1SWF	4	1,1	2 163,42
23	NISF65-40-200/2.2SWF	4	2,2	2 344,23
24	NISF65-40-315/4SWF	4	4	3 942,91
25	NISF65-40-315/5.5SWF	4	5,5	4 465,70
26	NISF65-50-160/4SWF	2	4	2 059,90
27	NISF65-50-160/5.5SWF	2	5,5	2 423,71
28	NISF65-50-160/7.5SWF	2	7,5	2 467,37
29	NISF65-50-160/1.1SWF	4	1,1	1 712,84
30	NISF65-50-160/0.55SWF	4	0,55	1 622,18
31	NISF65-50-160/0.75SWF	4	0,75	1 625,52
32	NISF80-50-200/11SWF	2	11	3 719,00
33	NISF80-50-200/15SWF	2	15	3 904,81
34	NISF80-50-200/18.5SWF	2	18,5	4 059,91
35	NISF80-50-200/22SWF	2	22	4 781,40
36	NISF80-50-315/37SWF	2	37	7 813,57
37	NISF80-50-315/45SWF	2	45	9 155,30
38	NISF80-50-315/55SWF	2	55	по запросу
39	NISF80-50-315/75SWF	2	75	
40	NISF80-50-250/30SWF	2	30	6 422,02
41	NISF80-50-250/37SWF	2	37	6 814,98
42	NISF80-50-200/1.5SWF	4	1,5	2 350,96
43	NISF80-50-200/3SWF	4	3	2 536,23
44	NISF80-50-315/7.5SWF	4	7,5	4 861,44
45	NISF80-50-200/2.2SWF	4	2,2	2 480,25
46	NISF80-50-315/5.5SWF	4	5,5	4 783,07
47	NISF80-50-250/5.5SWF	4	5,5	3 764,90
48	NISF80-50-250/4SWF	4	4	3 248,24
49	NISF80-65-160/1.5SWF	4	1,5	1 868,47
50	NISF80-65-160/5.5SWF	2	5,5	2 546,87
51	NISF80-65-160/7.5SWF	2	7,5	2 575,43
52	NISF80-65-160/11SWF	2	11	3 249,91
53	NISF80-65-160/15SWF	2	15	3 435,75
54	NISF80-65-160/1.1SWF	4	1,1	1 818,09
55	NISF80-65-160/0.75SWF	4	0,75	1 734,13
56	NISF100-65-200/5.5SWF	4	5,5	3 810,23

57	NISF100-65-200/18.5SWF	2	18,5	4 685,12
58	NISF100-65-200/22SWF	2	22	5 276,23
59	NISF100-65-200/30SWF	2	30	6 448,33
60	NISF100-65-200/37SWF	2	37	6 841,30
61	NISF100-65-315/110SWF	2	110	по запросу
62	NISF100-65-315/90SWF	2	90	
63	NISF100-65-250/45SWF	2	45	8 751,15
64	NISF100-65-250/55SWF	2	55	по запросу
65	NISF100-65-250/75SWF	2	75	
66	NISF100-65-250/7.5SWF	4	7,5	4 426,53
67	NISF100-65-315/11SWF	4	11	5 959,69
68	NISF100-65-200/3SWF	4	3	3 089,28
69	NISF100-65-315/15SWF	4	15	6 156,17
70	NISF100-65-200/4SWF	4	4	3 275,09
71	NISF100-65-250/5.5SWF	4	5,5	4 341,43
72	NISF100-80-160/1.5SWF	4	1,5	2 163,42
73	NISF100-80-160/2.2SWF	4	2,2	2 307,30
74	NISF100-80-160/3SWF	4	3	2 362,71
75	NISF100-80-160/11SWF	2	11	3 614,32
76	NISF100-80-160/15SWF	2	15	3 800,69
77	NISF100-80-160/18.5SWF	2	18,5	3 937,85
78	NISF100-80-160/22SWF	2	22	4 543,53
79	NISF125-80-400/15SWF	4	15	8 076,10
80	NISF125-80-400/18.5SWF	4	18,5	8 659,92
81	NISF125-80-400/22SWF	4	22	8 895,04
82	NISF125-80-400/30SWF	4	30	10 066,00
83	NISF125-80-400/37SWF	4	37	10 590,53
84	NISF125-100-200/5.5SWF	4	5,5	4 390,71
85	NISF125-100-200/7.5SWF	4	7,5	4 471,86
86	NISF125-100-200/11SWF	4	11	5 022,67
87	NISF125-100-200/30SWF	2	30	6 991,28
88	NISF125-100-200/37SWF	2	37	7 384,81
89	NISF125-100-200/45SWF	2	45	8 802,67
90	NISF125-100-200/55SWF	2	55	по запросу
91	NISF125-100-200/75SWF	2	75	
92	NISF125-100-250/90SWF	2	90	
93	NISF125-100-315/110SWF	2	110	
94	NISF125-100-315/132SWF	2	132	
95	NISF125-100-315/160SWF	2	160	
96	NISF125-100-315/22SWF	4	22	7 818,62
97	NISF125-100-315/30SWF	4	30	9 024,87
98	NISF125-100-315/90SWF	2	90	по запросу
99	NISF125-100-400/30SWF	4	30	10 436,57

100	NISF125-100-400/37SWF	4	37	11 139,64
101	NISF125-100-400/45SWF	4	45	12 307,82
102	NISF125-100-250/75SWF	2	75	по запросу
103	NISF125-100-250/110SWF	2	110	
104	NISF125-100-250/15SWF	4	15	6 398,52
105	NISF125-100-315/18.5SWF	4	18,5	7 595,29
106	NISF125-100-315/11SWF	4	11	6 796,51
107	NISF125-100-200/4SWF	4	4	3 849,40
108	NISF150-125-315/30SWF	4	30	9 558,88
109	NISF150-125-315/37SWF	4	37	10 252,41
110	NISF150-125-400/45SWF	4	45	12 595,56
111	NISF150-125-250/18.5SWF	4	18,5	7 327,73
112	NISF150-125-250/22SWF	4	22	7 539,85
113	NISF150-125-250/11SWF	4	11	6 516,06
114	NISF150-125-250/15SWF	4	15	6 766,28
115	NISF150-125-400/55SWF	4	55	по запросу
116	NISF150-125-400/75SWF	4	75	
117	NISF200-150-315/37SWF	4	37	11 867,86
118	NISF200-150-315/45SWF	4	45	13 047,28
119	NISF200-150-315/55SWF	4	55	по запросу
120	NISF200-150-315/75SWF	4	75	
121	NISF200-150-250/30SWF	4	30	9 354,02
122	NISF200-150-400/75SWF	4	75	по запросу
123	NISF200-150-400/90SWF	4	90	
124	NISF200-150-400/110SWF	4	110	
125	NISF250-200-315/37SWF	4	37	12 975,07
126	NISF250-200-315/45SWF	4	45	14 154,47
127	NISF250-200-315/55SWF	4	55	по запросу
128	NISF250-200-315/75SWF	4	75	
129	NISF250-200-400/90SWF	4	90	
130	NISF250-200-400/110SWF	4	110	
131	NISF250-200-400/160SWF	4	160	по запросу
132	NISF250-200-400/132SWF	4	132	
133	NISF300-250-400(Q)/110SWF	4	110	
134	NISF300-250-400(Q)/132SWF	4	132	
135	NISF300-250-400(Q)/160SWF	4	160	
136	NISF300-250-400(Q)/200SWF	4	200	
137	NISF300-250-400/132SWF	4	132	
138	NISF300-250-400/160SWF	4	160	
139	NISF300-250-400/200SWF	4	200	
140	NISF300-250-315(Q)/75SWF	4	75	
141	NISF300-250-315(Q)/90SWF	4	90	
142	NISF300-250-315(Q)/110SWF	4	110	

143	NISF300-250-315/75SWF	4	75
144	NISF300-250-315/90SWF	4	90
145	NISF300-250-315/110SWF	4	110



ООО "ЮгПромСнаб"

Тел: [8-800-222-68-78](tel:8-800-222-68-78) Бесплатно по России

моб. [+7 928 296 49 10](tel:+79282964910) E-mail: upspump@yandex.ru

344113, г. Ростов-на-Дону, ул. Орбитальная, 46

<http://ugpromsnab.ru>

**обновление
03.10.2022**

NISO центробежные консольные насосы



Проточн. часть - чугун HT200, рабочее колесо- чугун HT200		Проточн. часть - чугун HT200, рабочее колесо- нержавеющая сталь 304		Проточн. часть - ковкий чугун, рабочее колесо- чугун HT200		Мощность, кВт
Артикул	Цена розница (USD) с НДС	Артикул	Цена розница (USD) с НДС	Артикул	Цена розница (USD) с НДС	
2-х полюсной электродвигатель						
NISO50-32-160/3SWH	1 237,86	NISO50-32-160/3SWS	1 429,63	NISO50-32-160/3SWH DI	1 327,43	3
NISO50-32-160/4SWH	1 364,06	NISO50-32-160/4SWS	1 562,69	NISO50-32-160/4SWH DI	1 461,98	4
NISO50-32-160/5.5SWH	1 650,43	NISO50-32-160/5.5SWS	1 866,02	NISO50-32-160/5.5SWH DI	1 769,03	5,5
NISO50-32-200/7.5SWH	1 778,27	NISO50-32-200/7.5SWS	2 054,61	NISO50-32-200/7.5SWH DI	1 906,20	7,5
NISO50-32-200/11SWH	2 175,79	NISO50-32-200/11SWS	2 475,80	NISO50-32-200/11SWH DI	2 332,22	11
NISO65-40-200/7.5SWH	1 778,98	NISO65-40-200/7.5SWS	2 022,64	NISO65-40-200/7.5SWH DI	1 907,23	7,5
NISO65-40-200/11SWH	2 192,65	NISO65-40-200/11SWS	2 461,15	NISO65-40-200/11SWH DI	2 350,90	11
NISO65-40-200/15SWH	2 326,27	NISO65-40-200/15SWS	2 602,58	NISO65-40-200/15SWH DI	2 493,80	15
NISO65-40-250/18.5SWH	2 704,21	NISO65-40-250/18.5SWS	3 103,42	NISO65-40-250/18.5SWH DI	2 898,52	18,5
NISO65-40-250/22SWH	3 108,24	NISO65-40-250/22SWS	3 531,92	NISO65-40-250/22SWH DI	3 332,31	22
NISO65-40-250/30SWH	3 901,48	NISO65-40-250/30SWS	4 372,72	NISO65-40-250/30SWH DI	4 182,80	30
NISO65-40-315/22SWH	3 262,46	NISO65-40-315/22SWS	4 226,72	NISO65-40-315/22SWH DI	3 497,55	22
NISO65-40-315/30SWH	4 020,02	NISO65-40-315/30SWS	5 088,71	NISO65-40-315/30SWH DI	4 309,58	30
NISO65-40-315/37SWH	4 321,96	NISO65-40-315/37SWS	5 432,50	NISO65-40-315/37SWH DI	4 633,26	37
NISO65-40-315/45SWH	5 204,85	NISO65-40-315/45SWS	6 437,39	NISO65-40-315/45SWH DI	5 579,84	45
NISO65-50-160/4SWH	1 381,60	NISO65-50-160/4SWS	1 580,52	NISO65-50-160/4SWH DI	1 481,21	4
NISO65-50-160/5.5SWH	1 668,13	NISO65-50-160/5.5SWS	1 884,38	NISO65-50-160/5.5SWH DI	1 788,78	5,5
NISO65-50-160/7.5SWH	1 700,87	NISO65-50-160/7.5SWS	1 918,94	NISO65-50-160/7.5SWH DI	1 823,58	7,5

NIS080-50-200/11SWH	2 230,81	NIS080-50-200/11SWS	2 497,81	NIS080-50-200/11SWH DI	2 390,92	11
NIS080-50-200/15SWH	2 364,40	NIS080-50-200/15SWS	2 639,78	NIS080-50-200/15SWH DI	2 534,82	15
NIS080-50-200/18.5SWH	2 502,50	NIS080-50-200/18.5SWS	2 785,92	NIS080-50-200/18.5SWH DI	2 682,39	18,5
NIS080-50-200/22SWH	2 907,14	NIS080-50-200/22SWS	3 214,97	NIS080-50-200/22SWH DI	3 116,73	22
NIS080-50-250/30SWH	3 965,52	NIS080-50-250/30SWS	4 396,32	NIS080-50-250/30SWH DI	4 250,88	30
NIS080-50-250/37SWH	4 267,47	NIS080-50-250/37SWS	4 715,88	NIS080-50-250/37SWH DI	4 574,54	37
NIS080-50-315/37SWH	4 407,99	NIS080-50-315/37SWS	5 543,35	NIS080-50-315/37SWH DI	4 724,69	37
NIS080-50-315/45SWH	5 282,86	NIS080-50-315/45SWS	6 539,81	NIS080-50-315/45SWH DI	5 663,50	45
NIS080-50-315/55SWH	по запросу	NIS080-50-315/55SWS	по запросу	NIS080-50-315/55SWH DI	по запросу	55
NIS080-50-315/75SWH		NIS080-50-315/75SWS		NIS080-50-315/75SWH DI		75
NIS080-65-160/5.5SWH	1 745,65	NIS080-65-160/5.5SWS	1 936,20	NIS080-65-160/5.5SWH DI	1 871,91	5,5
NIS080-65-160/7.5SWH	1 778,41	NIS080-65-160/7.5SWS	1 970,27	NIS080-65-160/7.5SWH DI	1 906,20	7,5
NIS080-65-160/11SWH	2 193,49	NIS080-65-160/11SWS	2 410,83	NIS080-65-160/11SWH DI	2 351,97	11
NIS080-65-160/15SWH	2 327,12	NIS080-65-160/15SWS	2 552,31	NIS080-65-160/15SWH DI	2 494,84	15
NIS0100-65-200/18.5SWH	2 803,76	NIS0100-65-200/18.5SWS	3 133,80	NIS0100-65-200/18.5SWH DI	3 005,52	18,5
NIS0100-65-200/22SWH	3 209,08	NIS0100-65-200/22SWS	3 563,37	NIS0100-65-200/22SWH DI	3 440,38	22
NIS0100-65-200/30SWH	4 006,93	NIS0100-65-200/30SWS	4 408,37	NIS0100-65-200/30SWH DI	4 295,04	30
NIS0100-65-200/37SWH	4 308,87	NIS0100-65-200/37SWS	4 728,95	NIS0100-65-200/37SWH DI	4 619,21	37
NIS0100-65-250/45SWH	5 402,82	NIS0100-65-250/45SWS	6 007,20	NIS0100-65-250/45SWH DI	5 792,35	45
NIS0100-65-250/55SWH	по запросу	NIS0100-65-250/55SWS	по запросу	NIS0100-65-250/55SWH DI	по запросу	55
NIS0100-65-250/75SWH		NIS0100-65-250/75SWS		NIS0100-65-250/75SWH DI		75
NIS0100-65-315/90SWH		NIS0100-65-315/90SWS		NIS0100-65-315/90SWH DI		90
NIS0100-65-315/110SWH		NIS0100-65-315/110SWS		NIS0100-65-315/110SWH DI		110
NIS0100-80-160/11SWH	2 402,56	NIS0100-80-160/11SWS	2 650,77	NIS0100-80-160/11SWH DI	2 575,36	11
NIS0100-80-160/15SWH	2 536,19	NIS0100-80-160/15SWS	2 792,20	NIS0100-80-160/15SWH DI	2 718,74	15
NIS0100-80-160/18.5SWH	2 666,87	NIS0100-80-160/18.5SWS	2 931,03	NIS0100-80-160/18.5SWH DI	2 859,02	18,5
NIS0100-80-160/22SWH	3 092,18	NIS0100-80-160/22SWS	3 381,57	NIS0100-80-160/22SWH DI	3 314,67	22
NIS0125-100-200/30SWH	4 133,95	NIS0125-100-200/30SWS	4 568,65	NIS0125-100-200/30SWH DI	4 431,15	30
NIS0125-100-200/37SWH	4 435,92	NIS0125-100-200/37SWS	4 889,27	NIS0125-100-200/37SWH DI	4 755,35	37
NIS0125-100-200/45SWH	5 413,54	NIS0125-100-200/45SWS	5 924,96	NIS0125-100-200/45SWH DI	5 803,26	45
NIS0125-100-200/55SWH	по запросу	NIS0125-100-200/55SWS	по запросу	NIS0125-100-200/55SWH DI	по запросу	55
NIS0125-100-200/75SWH		NIS0125-100-200/75SWS		NIS0125-100-200/75SWH DI		75
NIS0125-100-250/75SWH		NIS0125-100-250/75SWS		NIS0125-100-250/75SWH DI		75
NIS0125-100-250/90SWH		NIS0125-100-250/90SWS		NIS0125-100-250/90SWH DI		90
NIS0125-100-250/110SWH		NIS0125-100-250/110SWS		NIS0125-100-250/110SWH DI		110
NIS0125-100-315/90SWH		NIS0125-100-315/90SWS		NIS0125-100-315/90SWH DI		90
NIS0125-100-315/110SWH		NIS0125-100-315/110SWS		NIS0125-100-315/110SWH DI		110
NIS0125-100-315/132SWH		NIS0125-100-315/132SWS		NIS0125-100-315/132SWH DI		132
NIS0125-100-315/160SWH		NIS0125-100-315/160SWS		NIS0125-100-315/160SWH DI		160
4-х полюсной электродвигатель						
NIS050-32-160/0.55SWH	1 028,79	NIS050-32-160/0.55SWS	1 207,53	NIS050-32-160/0.55SWH DI	1 102,98	0,55
NIS050-32-160/0.75SWH	1 035,34	NIS050-32-160/0.75SWS	1 214,32	NIS050-32-160/0.75SWH DI	1 109,74	0,75
NIS050-32-200/1.1SWH	1 170,13	NIS050-32-200/1.1SWS	1 410,24	NIS050-32-200/1.1SWH DI	1 254,17	1,1
NIS050-32-200/1.5SWH	1 216,20	NIS050-32-200/1.5SWS	1 458,98	NIS050-32-200/1.5SWH DI	1 303,51	1,5
NIS065-40-200/1.1SWH	1 177,28	NIS065-40-200/1.1SWS	1 384,60	NIS065-40-200/1.1SWH DI	1 261,97	1,1
NIS065-40-200/1.5SWH	1 227,55	NIS065-40-200/1.5SWS	1 438,04	NIS065-40-200/1.5SWH DI	1 316,00	1,5
NIS065-40-200/2.2SWH	1 320,53	NIS065-40-200/2.2SWS	1 536,50	NIS065-40-200/2.2SWH DI	1 415,23	2,2
NIS065-40-250/3SWH	1 627,11	NIS065-40-250/3SWS	1 962,41	NIS065-40-250/3SWH DI	1 744,62	3
NIS065-40-315/4SWH	1 939,07	NIS065-40-315/4SWS	2 720,46	NIS065-40-315/4SWH DI	2 078,69	4
NIS065-40-315/5.5SWH	2 230,18	NIS065-40-315/5.5SWS	3 051,32	NIS065-40-315/5.5SWH DI	2 390,40	5,5
NIS065-50-160/0.55SWH	1 046,14	NIS065-50-160/0.55SWS	1 224,79	NIS065-50-160/0.55SWH DI	1 121,17	0,55
NIS065-50-160/0.75SWH	1 055,90	NIS065-50-160/0.75SWS	1 235,27	NIS065-50-160/0.75SWH DI	1 132,08	0,75
NIS065-50-160/1.1SWH	1 126,00	NIS065-50-160/1.1SWS	1 309,68	NIS065-50-160/1.1SWH DI	1 207,42	1,1

NISO80-50-200/1.5SWH	1 272,91	NISO80-50-200/1.5SWS	1 483,07	NISO80-50-200/1.5SWH DI	1 364,83	1,5
NISO80-50-200/2.2SWH	1 366,16	NISO80-50-200/2.2SWS	1 582,08	NISO80-50-200/2.2SWH DI	1 464,58	2,2
NISO80-50-200/3SWH	1 420,25	NISO80-50-200/3SWS	1 639,17	NISO80-50-200/3SWH DI	1 522,26	3
NISO80-50-250/4SWH	1 814,63	NISO80-50-250/4SWS	2 057,25	NISO80-50-250/4SWH DI	1 945,15	4
NISO80-50-250/5.5SWH	2 148,90	NISO80-50-250/5.5SWS	2 411,37	NISO80-50-250/5.5SWH DI	2 303,63	5,5
NISO80-50-315/5.5SWH	2 351,18	NISO80-50-315/5.5SWS	3 202,67	NISO80-50-315/5.5SWH DI	2 520,29	5,5
NISO80-50-315/7.5SWH	2 421,30	NISO80-50-315/7.5SWS	3 282,56	NISO80-50-315/7.5SWH DI	2 595,62	7,5
NISO80-65-160/0.75SWH	1 110,59	NISO80-65-160/0.75SWS	1 262,52	NISO80-65-160/0.75SWH DI	1 190,26	0,75
NISO80-65-160/1.1SWH	1 183,36	NISO80-65-160/1.1SWS	1 340,03	NISO80-65-160/1.1SWH DI	1 268,71	1,1
NISO80-65-160/1.5SWH	1 233,88	NISO80-65-160/1.5SWS	1 393,47	NISO80-65-160/1.5SWH DI	1 322,74	1,5
NISO100-65-200/3SWH	1 719,71	NISO100-65-200/3SWS	1 984,94	NISO100-65-200/3SWH DI	1 843,85	3
NISO100-65-200/4SWH	1 866,16	NISO100-65-200/4SWS	2 140,01	NISO100-65-200/4SWH DI	2 000,74	4
NISO100-65-200/5.5SWH	2 201,62	NISO100-65-200/5.5SWS	2 495,71	NISO100-65-200/5.5SWH DI	2 360,26	5,5
NISO100-65-250/5.5SWH	2 298,83	NISO100-65-250/5.5SWS	2 717,33	NISO100-65-250/5.5SWH DI	2 464,18	5,5
NISO100-65-250/7.5SWH	2 411,02	NISO100-65-250/7.5SWS	2 836,22	NISO100-65-250/7.5SWH DI	2 584,71	7,5
NISO100-65-315/11SWH	3 132,74	NISO100-65-315/11SWS	3 443,41	NISO100-65-315/11SWH DI	3 358,31	11
NISO100-65-315/15SWH	3 283,60	NISO100-65-315/15SWS	3 603,16	NISO100-65-315/15SWH DI	3 519,89	15
NISO100-80-160/1.5SWH	1 519,04	NISO100-80-160/1.5SWS	1 714,64	NISO100-80-160/1.5SWH DI	1 628,23	1,5
NISO100-80-160/2.2SWH	1 614,48	NISO100-80-160/2.2SWS	1 815,72	NISO100-80-160/2.2SWH DI	1 730,60	2,2
NISO100-80-160/3SWH	1 668,79	NISO100-80-160/3SWS	1 873,36	NISO100-80-160/3SWH DI	1 789,29	3
NISO125-100-200/4SWH	1 999,21	NISO125-100-200/4SWS	2 307,13	NISO125-100-200/4SWH DI	2 143,61	4
NISO125-100-200/5.5SWH	2 312,96	NISO125-100-200/5.5SWS	2 639,26	NISO125-100-200/5.5SWH DI	2 479,75	5,5
NISO125-100-200/7.5SWH	2 421,77	NISO125-100-200/7.5SWS	2 754,50	NISO125-100-200/7.5SWH DI	2 596,14	7,5
NISO125-100-200/11SWH	2 702,82	NISO125-100-200/11SWS	3 052,57	NISO125-100-200/11SWH DI	2 897,48	11
NISO125-100-250/15SWH	3 317,31	NISO125-100-250/15SWS	3 825,30	NISO125-100-250/15SWH DI	3 556,25	15
NISO125-100-315/11SWH	3 296,94	NISO125-100-315/11SWS	3 872,95	NISO125-100-315/11SWH DI	3 533,91	11
NISO125-100-315/18.5SWH	3 847,91	NISO125-100-315/18.5SWS	4 457,06	NISO125-100-315/18.5SWH DI	4 125,14	18,5
NISO125-100-315/22SWH	3 992,69	NISO125-100-315/22SWS	4 610,57	NISO125-100-315/22SWH DI	4 280,48	22
NISO125-100-315/30SWH	4 823,27	NISO125-100-315/30SWS	5 490,68	NISO125-100-315/30SWH DI	5 170,46	30
NISO125-80-400/15SWH	3 563,18	NISO125-80-400/15SWS	5 076,90	NISO125-80-400/15SWH DI	3 819,65	15
NISO125-80-400/18.5SWH	3 969,10	NISO125-80-400/18.5SWS	5 538,85	NISO125-80-400/18.5SWH DI	4 255,03	18,5
NISO125-80-400/22SWH	4 152,77	NISO125-80-400/22SWS	5 747,59	NISO125-80-400/22SWH DI	4 451,41	22
NISO125-80-400/30SWH	5 024,72	NISO125-80-400/30SWS	6 740,67	NISO125-80-400/30SWH DI	5 386,59	30
NISO125-80-400/37SWH	5 425,60	NISO125-80-400/37SWS	7 197,00	NISO125-80-400/37SWH DI	5 816,76	37
NISO125-100-400/30SWH	5 172,40	NISO125-100-400/30SWS	5 806,64	NISO125-100-400/30SWH DI	5 544,52	30
NISO125-100-400/37SWH	5 536,96	NISO125-100-400/37SWS	7 333,16	NISO125-100-400/37SWH DI	5 935,74	37
NISO125-100-400/45SWH	6 475,61	NISO125-100-400/45SWS	8 401,09	NISO125-100-400/45SWH DI	6 941,56	45
NISO150-125-250/22SWH	4 072,80	NISO150-125-250/22SWS	4 623,14	NISO150-125-250/22SWH DI	4 366,20	22
NISO150-125-250/18.5SWH	3 925,24	NISO150-125-250/18.5SWS	4 471,73	NISO150-125-250/18.5SWH DI	4 207,76	18,5
NISO150-125-250/15SWH	3 551,26	NISO150-125-250/15SWS	4 075,69	NISO150-125-250/15SWH DI	3 807,19	15
NISO150-125-250/11SWH	3 388,80	NISO150-125-250/11SWS	3 903,36	NISO150-125-250/11SWH DI	3 632,62	11
NISO150-125-315/37SWH	5 657,93	NISO150-125-315/37SWS	6 788,30	NISO150-125-315/37SWH DI	6 065,62	37
NISO150-125-315/30SWH	5 325,88	NISO150-125-315/30SWS	6 436,25	NISO150-125-315/30SWH DI	5 709,21	30
NISO150-125-400/75SWH	no запocy	NISO150-125-400/75SWS	no запocy	NISO150-125-400/75SWH DI	no запocy	75
NISO150-125-400/55SWH		NISO150-125-400/55SWS		NISO150-125-400/55SWH DI		55
NISO150-125-400/45SWH	6 907,03	NISO150-125-400/45SWS	8 070,72	NISO150-125-400/45SWH DI	7 403,97	45
NISO200-150-315/75SWH	no запocy	NISO200-150-315/75SWS	no запocy	NISO200-150-315/75SWH DI	no запocy	75
NISO200-150-315/55SWH		NISO200-150-315/55SWS		NISO200-150-315/55SWH DI		55
NISO200-150-315/45SWH	7 655,34	NISO200-150-315/45SWS	8 990,63	NISO200-150-315/45SWH DI	7 864,71	45
NISO200-150-315/37SWH	6 883,95	NISO200-150-315/37SWS	8 173,42	NISO200-150-315/37SWH DI	7 072,57	37
NISO200-150-400/110SWH	no запocy	NISO200-150-400/110SWS	no запocy	NISO200-150-400/110SWH DI	no запocy	110
NISO200-150-400/90SWH		NISO200-150-400/90SWS		NISO200-150-400/90SWH DI		90
NISO200-150-400/75SWH		NISO200-150-400/75SWS		NISO200-150-400/75SWH DI		75

NISO250-200-315/37SWH	8 074,90	NISO250-200-315/37SWS	8 860,33	NISO250-200-315/37SWH DI	7 760,25	37
NISO250-200-315/45SWH	8 939,98	NISO250-200-315/45SWS	9 709,92	NISO250-200-315/45SWH DI	8 591,25	45
NISO250-200-315/55SWH	по запросу	NISO250-200-315/55SWS	по запросу	NISO250-200-315/55SWH DI	по запросу	55
NISO250-200-315/75SWH		NISO250-200-315/75SWS		NISO250-200-315/75SWH DI		75
NISO250-200-400/90SWH		NISO250-200-400/90SWS		NISO250-200-400/90SWH DI		90
NISO250-200-400/110SWH		NISO250-200-400/110SWS		NISO250-200-400/110SWH DI		110
NISO250-200-400/132SWH		NISO250-200-400/132SWS		NISO250-200-400/132SWH DI		132
NISO250-200-400/160SWH		NISO250-200-400/160SWS		NISO250-200-400/160SWH DI		160
NISO300-250-315(Q)/75SWH		NISO300-250-315(Q)/75SWS		NISO300-250-315(Q)/75SWH DI		75
NISO300-250-315(Q)/90SWH		NISO300-250-315(Q)/90SWS		NISO300-250-315(Q)/90SWH DI		90
NISO300-250-315(Q)/110SWH		NISO300-250-315(Q)/110SWS		NISO300-250-315(Q)/110SWH DI		110
NISO300-250-315/75SWH		NISO300-250-315/75SWS		NISO300-250-315/75SWH DI		75
NISO300-250-315/90SWH		NISO300-250-315/90SWS		NISO300-250-315/90SWH DI		90
NISO300-250-315/110SWH		NISO300-250-315/110SWS		NISO300-250-315/110SWH DI		110
NISO300-250-400/132SWH		NISO300-250-400/132SWS		NISO300-250-400/132SWH DI		132
NISO300-250-400/160SWH		NISO300-250-400/160SWS		NISO300-250-400/160SWH DI		160
NISO300-250-400/200SWH		NISO300-250-400/200SWS		NISO300-250-400/200SWH DI		200
NISO300-250-400(Q)/110SWH		NISO300-250-400(Q)/110SWS		NISO300-250-400(Q)/110SWH DI		110
NISO300-250-400(Q)/132SWH		NISO300-250-400(Q)/132SWS		NISO300-250-400(Q)/132SWH DI		132
NISO300-250-400(Q)/160SWH		NISO300-250-400(Q)/160SWS		NISO300-250-400(Q)/160SWH DI		160
NISO300-250-400(Q)/200SWH		NISO300-250-400(Q)/200SWS		NISO300-250-400(Q)/200SWH DI		200



ООО "ЮгПромСнаб"

Тел: [8-800-222-68-78](tel:8-800-222-68-78) Бесплатно по России

моб. [+7 928 296 49 10](tel:+7-928-296-49-10) E-mail: upspump@yandex.ru

344113, г. Ростов-на-Дону, ул. Орбитальная, 46

<http://ugpromsnab.ru>

ZS центробежные моноблочные штампованные насосы

Материал изготовления нержавеющая сталь SS304.

обновление 25.04.2022

Модель	Артикул	Цена розница (USD) с НДС
ZS50-32-160/1.1	ZS50-32-160/1.1SSC	921,11
ZS50-32-160/1.5	ZS50-32-160/1.5SSC	997,34
ZS50-32-160/2.2	ZS50-32-160/2.2SSC	1 039,27
ZS50-32-200/3	ZS50-32-200/3SSC	1 279,39
ZS50-32-200/4	ZS50-32-200/4SSC	1 483,94
ZS50-32-200/5.5	ZS50-32-200/5.5SSC	1 842,23
ZS65-40-125/1.5	ZS65-40-125/1.5SSC	1 024,02
ZS65-40-125/2.2	ZS65-40-125/2.2SSC	1 074,84
ZS65-40-125/3	ZS65-40-125/3SSC	1 330,21
ZS65-40-160/4	ZS65-40-160/4SSC	1 534,76
ZS65-40-200/5.5	ZS65-40-200/5.5SSC	1 893,05
ZS65-40-200/7.5	ZS65-40-200/7.5SSC	1 929,89
ZS65-40-200/11	ZS65-40-200/11SSC	2 272,92
ZS65-50-125/3	ZS65-50-125/3SSC	1 381,03
ZS65-50-125/4	ZS65-50-125/4SSC	1 585,58
ZS65-50-160/5.5	ZS65-50-160/5.5SSC	1 943,87
ZS65-50-200/7.5	ZS65-50-200/7.5SSC	1 994,69
ZS65-50-200/9.2	ZS65-50-200/9.2SSC	2 046,78

Модель	Артикул	Цена розница (USD) с НДС
ZS65-50-200/11	ZS65-50-200/11SSC	2 251,33
ZS65-50-200/15	ZS65-50-200/15SSC	2 403,79
ZS65-50-200/18.5	ZS65-50-200/18.5SSC	2 557,52
ZS80-65-125/5.5	ZS80-65-125/5.5SSC	2 106,49
ZS80-65-125/7.5	ZS80-65-125/7.5SSC	2 150,96
ZS80-65-125/9.2	ZS80-65-125/9.2SSC	2 319,93
ZS80-65-160/11	ZS80-65-160/11SSC	2 895,47
ZS80-65-160/15	ZS80-65-160/15SSC	3 078,42
ZS80-65-200/18.5	ZS80-65-200/18.5SSC	3 333,79
ZS80-65-200/22	ZS80-65-200/22SSC	4 154,54
ZS80-65-200/30	ZS80-65-200/30SSC	5 310,69
ZS100-80-160/11	ZS100-80-160/11SSC	2 892,93
ZS100-80-160/15	ZS100-80-160/15SSC	3 075,88
ZS100-80-160/18.5	ZS100-80-160/18.5SSC	3 224,53
ZS100-80-200/22	ZS100-80-200/22SSC	4 249,82
ZS100-80-200/30	ZS100-80-200/30SSC	5 408,52
ZS100-80-200/37	ZS100-80-200/37SSC	5 826,51

Насосные агрегаты комплектуются двигателями с классом защиты IP55 в стандартном исполнении (по цене агрегата с двигателем IP54)!!!

* Цена насосов ZS из нержавеющей стали SS316 +30% к цене из SS304.



ООО "ЮгПромСнаб"
 Тел: [8-800-222-68-78](tel:8-800-222-68-78) Бесплатно по России
 моб. [+7 928 296 49 10](tel:+7-928-296-49-10) E-mail: upspump@yandex.ru
 344113, г. Ростов-на-Дону, ул. Орбитальная, 46
<http://ugpromsnab.ru>

MS горизонтальные одноступенчатые центробежные насосы из нержавеющей стали

Цены указаны на насосные агрегаты из нержавеющей стали SS304. Стоимость агрегата из SS316 +30% к цене соотв. модели.

обновление 25.04.2022

3*380V		1*220V		Мощность (кВт)
Артикул	Розница USD с НДС	Артикул	Розница USD с НДС	
MS60/0,75SSC	377,23	MS60/0,75DSC	415,60	0,75
MS60/0,55SSC	306,48	MS60/0,55DSC	335,45	0,55
MS60/0,37SSC	281,58	MS60/0,37DSC	310,55	0,37
MS100/1,1SSC	441,19	MS100/1,1DSC	495,10	1,1
MS100/0,55SSC	301,76	MS100/0,55DSC	330,73	0,55
MS160/1,1SSC	443,91	MS160/1,1DSC	499,13	1,1
MS160/0,75SSC	375,20	MS160/0,75DSC	414,95	0,75
MS250/2,2SSC	537,53	MS250/2,2DSC	577,93	2,2
MS250/1,5SSC	501,85	MS250/1,5DSC	552,34	1,5
MS250/1,1SSC	441,88	MS250/1,1DSC	497,13	1,1
MS330/2,2SSC	537,53	MS330/2,2DSC	577,28	2,2
MS330/1,5SSC	501,85	MS330/1,5DSC	552,34	1,5



ООО "ЮгПромСнаб"
 Тел: [8-800-222-68-78](tel:8-800-222-68-78) Бесплатно по России
 моб. [+7 928 296 49 10](tel:+7-928-296-49-10) E-mail: upspump@yandex.ru
 344113, г. Ростов-на-Дону, ул. Орбитальная, 46
<http://ugpromsnab.ru>

SZ горизонтальные одноступенчатые фторопластовые центробежные насосы



обновление 25.04.2022

Фторопласт F26		Фторопласт F46		Мощность (кВт)
Артикул	Роница USD с НДС	Артикул	Роница USD с НДС	
SZ 25-25-125SF26	1 546,24	SZ 25-25-125SF46	1 932,79	1,1
SZ 40-25-125SF26	1 621,27	SZ 40-25-125SF46	2 026,60	1,5
SZ 50-32-125SF26	2 036,36	SZ 50-32-125SF46	2 545,46	3
SZ 50-32-160SF26	2 460,88	SZ 50-32-160SF46	3 076,11	4
SZ 65-50-125SF26	2 525,23	SZ 65-50-125SF46	3 156,54	4
SZ 65-50-160SF26	3 107,72	SZ 65-50-160SF46	3 884,66	5,5
SZ 80-65-125SF26	3 225,77	SZ 80-65-125SF46	4 032,21	7,5
SZ 65-40-200SF26	4 245,85	SZ 65-40-200SF46	5 307,31	11
SZ 80-65-160SF26	4 113,98	SZ 80-65-160SF46	5 142,48	11
SZ 80-50-200SF26	4 808,40	SZ 80-50-200SF46	6 010,51	18,5

Насосные агрегаты комплектуются двигателями с классом защиты IP55 в стандартном исполнении (по цене агрегата с двигателем IP54)!

ООО "ЮгПромСнаб"

Тел: [8-800-222-68-78](tel:8-800-222-68-78) Бесплатно по России

моб. [+7 928 296 49 10](tel:+79282964910) E-mail: upspump@yandex.ru

344113, г. Ростов-на-Дону, ул. Орбитальная, 46

<http://ugpromsnab.ru>

WLT высокоэффективные высокорасходные насосы

WLT S 100-5 A / 2.2 S W S



обновление 25.04.2022

N	Модель/артикул	Мощность, кВт	Q, м3/ч	H, м.вод.ст.	Скорость, об/мин	Цена розница, USD с НДС
1	WLT65-5/1.1SWS	1,1	40	5	2900	667,54
2	WLT80-5/1.5SWS	1,5	55	5	2900	799,54
3	WLT100-5A/2.2SWS	2,2	80	5	1450	1 245,22
4	WLT100-5/2.2SWS	2,2	100	5	1450	1 245,22
5	WLT125-5A/3SWS	3	120	5	1450	1 436,27
6	WLT125-5/4SWS	4	160	5	1450	1 669,88
8	WLT150-6A/5.5SWS	5,5	200	6	1450	2 367,78
9	WLT150-6/7.5SWS	7,5	250	6	1450	2 449,13
WLTS - с удлиненным валом						
10	WLTS65-5/1.1SWS	1,1	40	5	2900	721,81
11	WLTS80-5/1.5SWS	1,5	55	5	2900	865,49
12	WLTS100-5A/2.2SWS	2,2	80	5	1450	1 316,86
13	WLTS100-5/2.2SWS	2,2	100	5	1450	1 316,86
14	WLTS125-5A/3SWS	3	120	5	1450	1 506,31
16	WLTS125-5/4SWS	4	160	5	1450	1 745,97
17	WLTS150-6A/5.5SWS	5,5	200	6	1450	2 486,79
18	WLTS150-6/7.5SWS	7,5	250	6	1450	2 578,29
WLTSF - с удлиненным валом, проточная часть из нерж.стали						
19	WLTSF65-5/1.1SWS	1,1	40	5	2900	2 242,00
20	WLTSF65-5/1.1SWS	1,1	40	5	2900	2 242,00
21	WLTSF65-5/1.1SWS	1,1	40	5	2900	2 242,00
22	WLTSF80-5/1.5SWS	1,5	55	5	2900	2 360,10
23	WLTSF100-5A/2.2SWS	2,2	80	5	1450	3 245,70
24	WLTSF100-5/2.2SWS	2,2	120	5	1450	3 245,70
25	WLTSF125-5A/3SWS	3	150	5	1450	3 658,43
26	WLTSF125-5/4SWS	4	180	5	1450	4 012,36
27	WLTSF150-6A/5.5SWS	5,5	220	6	1450	5 664,67
28	WLTSF150-6/7.5SWS	7,5	250	6	1450	6 136,67

Стоимость насосов указана на стандартное исполнение: корпус - чугун; рабочее колесо SS304, двигатель 380В.

Для насосов с однофазным двигателем цена насосов рассчитывается следующим образом: 1.1кВт -32,46 USD, 1.5кВт-46,38 USD, 2.2кВт-55,7 USD



ООО "ЮгПромСнаб"
 Тел: [8-800-222-68-78](tel:8-800-222-68-78) Бесплатно по России
 моб. [+7 928 296 49 10](tel:+7-928-296-49-10) E-mail: upspump@yandex.ru
 344113, г. Ростов-на-Дону, ул. Орбитальная, 46
<http://ugpromsnab.ru>

SP самовсасывающие поверхностные насосы для отвода загрязненных сточных вод

обновление 25.04.2022

Модель	Мощность		Рабочее колесо - нерж. ст. SS304		Рабочее колесо - чугун	
	Серия	(кВт)	Артикул	Цена розница (USD) с НДС	Артикул	Цена розница (USD) с НДС
SP-2(1150)	4	1,1	SP-2MSHRC(1150)	4 654,36	SP-2MQHRC(1150)	4 292,12
SP-2(1450)*	4	1,5	SP-2MSHRC(1450)*	4 745,41	SP-2MQHRC(1450)*	4 383,16
SP-2(1750)	2	3	SP-2MSHRC(1750)	5 022,80	SP-2MQHRC(1750)	4 660,55
SP-2(2050)	2	4,0	SP-2MSHRC(2050)	5 155,21	SP-2MQHRC(2050)	4 792,97
SP-2(2350)	2	7,5	SP-2MSHRC(2350)	5 524,63	SP-2MQHRC(2350)	5 162,38
SP-2(2650)	2	7,5	SP-2MSHRC(2650)	5 527,96	SP-2MQHRC(2650)	5 165,72
SP-2(2900)*	2	9,2	SP-2MSHRC(2900)*	5 712,28	SP-2MQHRC(2900)*	5 350,04

Модель	Мощность		Рабочее колесо - нерж. ст. SS304		Рабочее колесо - чугун	
	Серия	(кВт)	Артикул	Цена розница (USD) с НДС	Артикул	Цена розница (USD) с НДС
SP-3(650)	4	0,75	SP-3MSHRC(650)	5 381,98	SP-3MQHRC(650)	4 983,51
SP-3(750)*	8	1,5	SP-3MSHRC(750)*	5 791,48	SP-3MQHRC(750)*	5 393,01
SP-3(850)	4	1,5	SP-3MSHRC(850)	5 482,12	SP-3MQHRC(850)	5 083,65
SP-3(950)*	6	1,5	SP-3MSHRC(950)*	5 645,64	SP-3MQHRC(950)*	5 247,17
SP-3(1050)	4	3,0	SP-3MSHRC(1050)	5 725,52	SP-3MQHRC(1050)	5 327,05
SP-3(1150)	4	4,0	SP-3MSHRC(1150)	5 869,65	SP-3MQHRC(1150)	5 471,18
SP-3(1250)	4	4,0	SP-3MSHRC(1250)	5 888,91	SP-3MQHRC(1250)	5 490,44
SP-3(1350)	4	5,5	SP-3MSHRC(1350)	6 260,47	SP-3MQHRC(1350)	5 862,00
SP-3(1450)	4	5,5	SP-3MSHRC(1450)	6 085,12	SP-3MQHRC(1450)	5 686,65
SP-3(1550)	2	7,5	SP-3MSHRC(1550)	6 282,95	SP-3MQHRC(1550)	5 884,48
SP-3(1650)	2	11,0	SP-3MSHRC(1650)	6 793,95	SP-3MQHRC(1650)	6 395,48
SP-3(1750)	2	11,0	SP-3MSHRC(1750)	6 804,08	SP-3MQHRC(1750)	6 405,61
SP-3(1850)	2	15,0	SP-3MSHRC(1850)	7 142,33	SP-3MQHRC(1850)	6 743,86
SP-3(1950)	2	15,0	SP-3MSHRC(1950)	7 092,51	SP-3MQHRC(1950)	6 694,04
SP-3(2050)	2	18,5	SP-3MSHRC(2050)	7 355,94	SP-3MQHRC(2050)	6 957,47
SP-3(2150)	2	18,5	SP-3MSHRC(2150)	7 449,85	SP-3MQHRC(2150)	7 051,38

Модель	Мощность		Рабочее колесо - нерж. ст. SS304		Рабочее колесо - чугун	
	Серия	(кВт)	Артикул	Цена розница (USD) с НДС	Артикул	Цена розница (USD) с НДС
SP-4(650)	4	1,5	SP-4MSHRC(650)	5 941,27	SP-4MQHRC(650)	5 506,57
SP-4(750)*	8	1,5	SP-4MSHRC(750)*	6 327,74	SP-4MQHRC(750)*	5 893,05
SP-4(850)	4	2,2	SP-4MSHRC(850)	6 064,58	SP-4MQHRC(850)	5 629,89
SP-4(950)*	6	3,0	SP-4MSHRC(950)*	6 597,95	SP-4MQHRC(950)*	6 163,25
SP-4(1050)	4	5,5	SP-4MSHRC(1050)	6 594,28	SP-4MQHRC(1050)	6 159,59
SP-4(1150)	4	5,5	SP-4MSHRC(1150)	6 634,48	SP-4MQHRC(1150)	6 199,79
SP-4(1250)	4	7,5	SP-4MSHRC(1250)	6 830,58	SP-4MQHRC(1250)	6 395,89
SP-4(1350)	4	11,0	SP-4MSHRC(1350)	7 396,92	SP-4MQHRC(1350)	6 962,23
SP-4(1450)*	4	11,0	SP-4MSHRC(1450)*	7 190,44	SP-4MQHRC(1450)*	6 755,75

SP-4(1550)	2	15,0	SP-4MSHRC(1550)	7 726,95	SP-4MQHRC(1550)	7 292,25
SP-4(1650)	2	18,5	SP-4MSHRC(1650)	7 863,51	SP-4MQHRC(1650)	7 428,82
SP-4(1750)	2	22,0	SP-4MSHRC(1750)	8 413,85	SP-4MQHRC(1750)	7 979,16
SP-4(1850)	2	30,0	SP-4MSHRC(1850)	10 190,81	SP-4MQHRC(1850)	9 756,11
SP-4(1950)	2	30,0	SP-4MSHRC(1950)	10 633,67	SP-4MQHRC(1950)	10 198,97

Модель	Мощность		Рабочее колесо - нерж. ст. SS304		Рабочее колесо - чугун	
	Серия	(кВт)	Артикул	Цена розница (USD) с НДС	Артикул	Цена розница (USD) с НДС
SP-6(650)	4	3,0	SP-6MSHRC(650)	6 966,78	SP-6MQHRC(650)	6 495,87
SP-6(750)*	8	4,0	SP-6MSHRC(750)*	8 339,39	SP-6MQHRC(750)*	7 868,47
SP-6(850)	4	7,5	SP-6MSHRC(850)	8 018,39	SP-6MQHRC(850)	7 547,47
SP-6(950)*	6	7,5	SP-6MSHRC(950)*	8 390,17	SP-6MQHRC(950)*	7 919,25
SP-6(1050)	4	11,0	SP-6MSHRC(1050)	8 429,73	SP-6MQHRC(1050)	7 958,81
SP-6(1150)	4	15,0	SP-6MSHRC(1150)	8 832,07	SP-6MQHRC(1150)	8 361,15
SP-6(1250)	4	22,0	SP-6MSHRC(1250)	10 520,55	SP-6MQHRC(1250)	10 049,63
SP-6(1350)	4	30,0	SP-6MSHRC(1350)	12 099,62	SP-6MQHRC(1350)	11 628,70
SP-6(1450)*	4	30,0	SP-6MSHRC(1450)*	10 442,42	SP-6MQHRC(1450)*	9 971,50
SP-6(1550)	4	37,0	SP-6MSHRC(1550)	12 625,92	SP-6MQHRC(1550)	12 155,00

Модель	Мощность		Рабочее колесо - нерж. ст. SS304		Рабочее колесо - чугун	
	Серия	(кВт)	Артикул	Цена розница (USD) с НДС	Артикул	Цена розница (USD) с НДС
SP-8(650)	6	7,5	SP-8MSHRC(650)	—	SP-8MQHRC(650)	16 599,22
SP-8(750)*	8	11	SP-8MSHRC(750)*	—	SP-8MQHRC(750)*	16 829,04
SP-8(850)	6	15	SP-8MSHRC(850)	—	SP-8MQHRC(850)	18 048,49
SP-8(950)*	6	22	SP-8MSHRC(950)*	—	SP-8MQHRC(950)*	17 994,48
SP-8(1050)	4	30	SP-8MSHRC(1050)	—	SP-8MQHRC(1050)	20 251,45
SP-8(1150)	4	37	SP-8MSHRC(1150)	—	SP-8MQHRC(1150)	21 104,11
SP-8(1250)	4	55	SP-8MSHRC(1250)	—	SP-8MQHRC(1250)	23 527,14
SP-8(1350)	4	75	SP-8MSHRC(1350)	—	SP-8MQHRC(1350)	25 646,32
SP-8(1450)*	4	75	SP-8MSHRC(1450)*	—	SP-8MQHRC(1450)*	22 232,70

Модель	Мощность		Рабочее колесо - нерж. ст. SS304		Рабочее колесо - чугун	
	Серия	(кВт)	Артикул	Цена розница (USD) с НДС	Артикул	Цена розница (USD) с НДС
SP-10(650)	6	11	SP-1MSHRC(650)	—	SP-1MQHRC(650)	19 029,48
SP-10(750)*	8	15	SP-1MSHRC(750)*	—	SP-1MQHRC(750)*	19 791,68
SP-10(850)	6	22	SP-1MSHRC(850)	—	SP-1MQHRC(850)	21 884,22
SP-10(950)*	6	30	SP-1MSHRC(950)*	—	SP-1MQHRC(950)*	21 437,25
SP-10(1050)	4	45	SP-1MSHRC(1050)	—	SP-1MQHRC(1050)	24 270,61
SP-10(1150)	4	55	SP-1MSHRC(1150)	—	SP-1MQHRC(1150)	25 802,57
SP-10(1250)	4	75	SP-1MSHRC(1250)	—	SP-1MQHRC(1250)	27 931,01
SP-10(1350)	4	90	SP-1MSHRC(1350)	—	SP-1MQHRC(1350)	28 714,19
SP-10(1450)*	4	90	SP-1MSHRC(1450)*	—	SP-1MQHRC(1450)*	25 401,31

SP насосная часть

Модель	Рабочее колесо - нерж. ст. SS304		Рабочее колесо - чугун	
	Артикул	Цена розница (USD) с НДС	Артикул	Цена розница (USD) с НДС
SP-2	SP-2MSHRC	3 369,85	SP-2MQHRC	3 016,66
SP-3	SP-3MSHRC	3 907,92	SP-3MQHRC	3 519,41
SP-4	SP-4MSHRC	4 257,50	SP-4MQHRC	3 833,67
SP-6	SP-6MSHRC	5 172,65	SP-6MQHRC	4 713,50
SP-8	SP-8MSHRC	-	SP-8MQHRC	11 304,79
SP-10	SP-10MSHRC	14 052,44	SP-10MQHRC	13 312,20



ООО "ЮгПромСнаб"
 Тел: [8-800-222-68-78](tel:8-800-222-68-78) Бесплатно по России
 моб. [+7 928 296 49 10](tel:+7-928-296-49-10) E-mail: upspump@yandex.ru
 344113, г. Ростов-на-Дону, ул. Орбитальная, 46
<http://ugpromsnab.ru>

ZW – Малозасоряемые самовсасывающие насосы

По умолчанию насосы комплектуются электродвигателем 50Гц/3х380В. Однофазное исполнение
 50Гц/1х220: 0,37 кВт +81,22 USD к розн.; 0,55 кВт +81,22 USD к розн.;
 0,75 кВт + 113,63 USD к розн.; 1,1 кВт +113,63 USD к розн.; 1,5 кВт +161,88 USD к
 розн.; 2,2 кВт +194,26 USD к розн.

обновление
 29.11.2022

Проточная часть чугун HT200		Проточная часть нерж. SS304		Мощность
Модель/Артикул	Цена розница (USD) с НДС	Модель/Артикул	Цена розница (USD) с НДС	
25ZW5-12	1 375,55	25ZWF5-12	2 570,72	0,75
25ZW8-18	1 494,05	25ZWF8-18	2 860,26	1,5
32ZW5-12	1 375,55	32ZWF5-12	2 570,72	0,75
32ZW10-10	1 378,82	32ZWF10-10	2 572,75	1,1
32ZW10-20	1 648,39	32ZWF10-20	2 860,26	2,2
32ZW10-30	1 820,22	32ZWF10-30	3 386,37	3
32ZW5-20	1 494,05	32ZWF5-20	2 860,26	1,5
32ZW8-18	1 494,05	32ZWF8-18	2 860,26	1,5
40ZW10-10	1 406,11	40ZWF10-10	2 731,56	1,1
40ZW15-10	1 406,11	40ZWF15-10	2 731,56	1,1
40ZW10-20	1 678,92	40ZWF10-20	2 986,89	2,2
40ZW15-18	1 678,92	40ZWF15-18	2 986,89	2,2
40ZW15-28	1 998,61	40ZWF15-28	3 386,37	3
40ZW20-13	1 678,92	40ZWF20-13	2 986,89	2,2
50ZW15-10	1 418,71	50ZWF15-10	2 757,21	1,1
50ZW10-20	1 678,92	50ZWF10-20	2 986,89	2,2
50ZW15-18	1 678,92	50ZWF15-18	2 986,89	2,2
50ZW15-28	1 998,61	50ZWF15-28	3 386,37	3
50ZW20-13	1 678,92	50ZWF20-13	2 986,89	2,2
50ZW20-40	2 787,35	50ZWF20-40	5 055,12	5,5
65ZW25-30	2 787,77	65ZWF25-30	5 101,54	5,5

65ZW25-40	2 878,58	65ZWF25-40	5 145,51	7,5
65ZW30-20	2 517,77	65ZWF30-20	4 794,10	4
65ZW40-25	3 131,04	—	—	7,5
80ZW40-16	2 517,77	80ZWF40-16	4 794,10	4
80ZW45-15	2 814,23	80ZWF45-15	4 931,75	5,5
80ZW40-25	3 126,58	80ZWF40-25	5 508,74	7,5
80ZW65-15	2 873,28	80ZWF65-15	5 084,03	7,5
80ZW65-25	3 997,18	80ZWF65-25	7 030,92	11
80ZW65-35	4 155,99	—	—	15
100ZW100-16	4 370,59	—	—	7,5
100ZW100-20	4 778,62	—	—	11
100ZW100-30	5 870,35	—	—	15
100ZW100-35	5 338,14	—	—	18,5
100ZW80-20	4 826,66	—	—	11
150ZW150-15	6 288,56	—	—	11
150ZW150-20	6 822,81	—	—	15
150ZW200-15	7 193,38	—	—	15
150ZW200-20	7 919,45	—	—	22
150ZW200-30	9 237,18	—	—	30
200ZW300-15	9 111,35	—	—	22
200ZW300-20	10 782,13	—	—	30



ООО "ЮгПромСнаб"
 Тел: [8-800-222-68-78](tel:8-800-222-68-78) Бесплатно по России
 моб. [+7 928 296 49 10](tel:+7-928-296-49-10) E-mail: upspump@yandex.ru
 344113, г. Ростов-на-Дону, ул. Орбитальная, 46
<http://ugpromsnab.ru>

QY/QYL – Самовсасывающие вихревые насосы-ФЛОТАТОРЫ из нержавеющей стали 50HZ

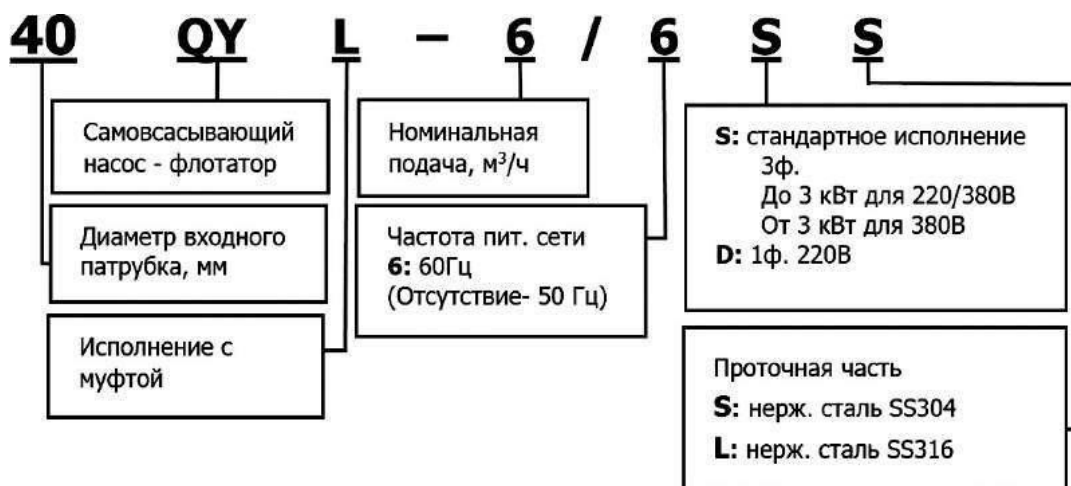

обновление 25.04.2022

Модель/Арт.	Мощность, кВт	Цена розница, USD с НДС
20QY-1SS	0,55	901,22
25QY-2SS	1,1	1 094,34
40QY-6SS	3	1 931,16
50QY-12SS	5,5	3 218,62

20QYL-1SS	0,55	1 622,17
25QYL-2SS	1,1	1 969,78
40QYL-6SS	4	3 540,44
50QYL-12SS	7,5	6 179,71

С каталогом и руководством по эксплуатации необходимо ознакомиться на сайте оф. представительства
<https://www.cnprussia.ru/catalog/qy-qyl.html>



ООО "ЮГПромСнаб"

Тел: [8-800-222-68-78](tel:8-800-222-68-78) Бесплатно по России

моб. [+7 928 296 49 10](tel:+79282964910) E-mail: upspump@yandex.ru

344113, г. Ростов-на-Дону, ул. Орбитальная, 46

<http://ugpromsnab.ru>

Трехфазные асинхронные двигатели (низковольтные)

Примечание: Цена указана для двигателей типа В3; класс защиты IP55

Цена двигателей типа В5, В14 +2% от цены В3, В35, V1 (до типоразмера 160) +5%, (выше типоразмера 160) +3%, V15 +7%.

Подготовка двигателя под установку датчиков +2% к стоимости.

обновление 02.06.2022

Модель YE2 (IE2, IP55, GB3, IC411)

Модель/Арт.	Мощность, кВт	Ток, А	Частота, об/мин	КПД, %	Р.Ф.	Момент, Н·м	T_{st}/T_N	T_{max}/T_N	I_{st}/I_N	Цена розн., USD с НДС
2-х полюсные. 3000 об/мин - 50 Гц										
YE2-80M1-2	0,75	1,8	2855	77,4	0,82	2,4	2,3	2,3	6,8	166,12
YE2-80M2-2	1,1	2,5	2860	79,6	0,83	3,5	2,3	2,3	7,1	180,41
YE2-90S-2	1,5	3,3	2890	81,3	0,84	4,8	2,3	2,3	7,3	213,48
YE2-90L-2	2,2	4,7	2890	83,2	0,85	7	2,3	2,3	7,6	241,56
YE2-100L-2	3	6,2	2880	84,6	0,87	9,6	2,2	2,3	7,8	326,23
YE2-112M-2	4	8	2910	85,8	0,88	12,7	2,2	2,3	8,1	404,41
YE2-132S1-2	5,5	10,9	2905	87	0,88	17,5	2,2	2,3	8,2	544,98
YE2-132S2-2	7,5	14,5	2915	88,1	0,89	23,9	2,2	2,3	7,8	612,63
YE2-160M1-2	11	21	2935	89,4	0,89	35	2,2	2,3	7,9	943,63
YE2-160M2-2	15	28,4	2935	90,3	0,89	47,8	2,2	2,3	7,9	1 083,02
YE2-160L-2	18,5	34,7	2935	90,9	0,89	58,9	2,2	2,3	8	1 229,71
YE2-180M-2	22	41,1	2950	91,3	0,89	70	2,2	2,3	8,1	1 561,72
YE2-200L1-2	30	55,7	2960	92	0,89	95,5	2	2,3	7,5	2 085,77
YE2-200L2-2	37	68,3	2960	92,5	0,89	118	2	2,3	7,5	2 329,52
YE2-225M-2	45	82,7	2965	92,9	0,89	143	2,2	2,3	7,5	2 991,45
YE2-250M-2	55	100,7	2970	93,2	0,89	175	2,2	2,3	7,6	3 546,49
YE2-280S-2	75	136,5	2975	93,8	0,89	239	1,8	2,3	6,9	4 386,13
YE2-280M-2	90	163,3	2975	94,1	0,89	287	1,8	2,3	6,9	4 937,12
YE2-315S-2	110	197	2975	94,3	0,9	350	1,8	2,2	7	8 572,31
YE2-315M-2	132	236	2975	94,6	0,9	420	1,8	2,2	7	9 212,00
YE2-315L1-2	160	282	2975	94,8	0,91	509	1,8	2,2	7,1	10 370,36
YE2-315L-2	185	325	2975	95	0,91	589	1,8	2,2	7,1	12 103,50
YE2-315L2-2	200	352	2975	95	0,91	637	1,8	2,2	7,1	11 647,59
YE2-355M1-2	220	387	2980	95	0,91	700	1,6	2,2	7,1	16 952,57
YE2-355M2-2	250	439	2980	95	0,91	796	1,6	2,2	7,1	18 781,38
YE2-355L1-2	280	492	2980	95	0,91	891	1,6	2,2	7,1	19 180,25
YE2-355L2-2	315	554	2980	95	0,91	1003	1,6	2,2	7,2	20 908,01
YE2-3551-2	355	624	2980	95	0,91	1130	1,6	2,2	7,2	по запросу
YE2-3552-2	375	659	2980	95	0,91	1194	1,6	2,2	7,2	

4-х полюсные. 1500 об/мин - 50 Гц										
YE2-80M1-4	0,55	1,5	1415	77,1	0,75	3,5	2,3	2,3	6,4	158,61
YE2-80M2-4	0,75	1,9	1415	79,6	0,76	4,8	2,3	2,3	6,4	172,14
YE2-90S-4	1,1	2,7	1425	81,4	0,77	7	2,3	2,3	6,6	206,72
YE2-90L-4	1,5	3,5	1425	82,8	0,78	9,6	2,3	2,3	6,7	233,54
YE2-100L1-4	2,2	5	1440	84,3	0,8	14	2,3	2,3	7,3	307,44
YE2-100L2-4	3	6,6	1440	85,5	0,81	19,1	2,3	2,3	7,5	343,74
YE2-112M-4	4	8,7	1445	86,6	0,81	25,5	2,3	2,3	7,5	422,55
YE2-132S-4	5,5	11,6	1455	87,7	0,82	35	2	2,3	7,5	571,29
YE2-132M-4	7,5	15,5	1455	88,7	0,83	47,8	2	2,3	7,3	656,82
YE2-160M-4	11	22,4	1465	89,8	0,83	70	2	2,3	7,4	996,91
YE2-160L-4	15	30	1465	90,6	0,84	95,5	2	2,3	7,5	1 171,33
YE2-180M-4	18,5	36,3	1470	91,2	0,85	118	2	2,3	7,6	1 479,30
YE2-180L-4	22	42,9	1470	91,6	0,85	140	2,1	2,3	7,7	1 620,15
YE2-200L-4	30	58,1	1475	92,3	0,85	191	2,1	2,3	7,1	2 163,85
YE2-225S-4	37	70,5	1480	92,7	0,86	236	2,1	2,3	7,3	2 658,66
YE2-225M-4	45	85,4	1480	93,1	0,86	287	2,2	2,3	7,3	2 957,15
YE2-250M-4	55	104	1480	93,5	0,86	350	2,2	2,3	7,3	3 487,71
YE2-280S-4	75	139	1485	94	0,87	478	2,2	2,3	6,8	4 434,26
YE2-280M-4	90	165	1485	94,2	0,88	573	2,2	2,3	6,9	5 052,40
YE2-315S-4	110	199	1485	94,5	0,89	700	2,1	2,2	6,9	8 137,99
YE2-315M-4	132	238	1485	94,7	0,89	840	2,1	2,2	6,9	9 145,84
YE2-315L1-4	160	285	1485	94,9	0,9	1019	2,1	2,2	6,9	10 508,67
YE2-315L-4	185	328	1485	95,1	0,9	1178	2,1	2,2	6,9	11 509,92
YE2-315L2-4	200	355	1485	95,1	0,9	1273	2,1	2,2	6,9	11 882,59
YE2-355M1-4	220	391	1490	95,1	0,9	1401	2	2,2	6,8	16 337,28
YE2-355M2-4	250	444	1490	95,1	0,9	1592	2	2,2	6,8	16 809,46
YE2-355L1-4	280	497	1490	95,1	0,90 t	1783	2	2,2	6,8	17 935,54
YE2-355L2-4	315	559	1490	95,1	0,9	2006	2	2,2	6,8	18 839,03
YE2-3551-4	355	637	1490	95,1	0,89	2260	1,7	2,2	6,5	по запросу
YE2-3552-4	375	681	1490	95,1	0,88 1	2388	1,7	2,2	6,5	
6-ти полюсные. 1000 об/мин - 50 Гц										
YE2-80M1-6	0,37	1,3	900	62	0,7	3,5	1,9	2	4,7	159,83
YE2-80M2-6	0,55	1,8	900	65	0,72	5,3	1,9	2,1	4,7	175,88
YE2-90S-6	0,75	2,1	940	75,9	0,71	7,2	2	2,1	5,8	210,47
YE2-90L-6	1,1	3	940	78,1	0,72	10,5	2	2,1	5,9	243,75
YE2-100L-6	1,5	4	950	79,8	0,72	14,3	2	2,1	5,9	314,21
YE2-112M-6	2,2	5,7	955	81,8	0,72	21	2	2,1	6,2	393,14
YE2-132S-6	3	7,6	970	83,3	0,72	28,7	2	2,1	6,4	521,67
YE2-132M1-6	4	9,7	970	84,6	0,74	38,2	2	2,1	6,6	600,60
YE2-132M2-6	5,5	13	970	86	0,75	52,5	2	2,1	6,8	676,52
YE2-160M-6	7,5	16,8	975	87,2	0,78	71,6	2	2,1	6,8	949,39
YE2-160L-6	11	23,9	975	88,7	0,79	105	2	2,1	6,9	1 147,97
YE2-180L-6	15	31	980	89,7	0,82	143	2	2,1	7,3	1 492,44
YE2-200L1-6	18,5	38,9	980	90,4	0,8	177	2	2,1	7,2	1 846,16
YE2-200L2-6	22	45,4	980	90,9	0,81	210	2	2,1	7,3	1 998,92
YE2-225M-6	30	60,6	985	91,7	0,82	287	2	2,1	6,8	2 618,52
YE2-250M-6	37	73,5	985	92,2	0,83	353	2	2,1	7	3 197,70
YE2-280S-6	45	86,8	990	92,7	0,85	430	2	2	7,2	3 973,45
YE2-280M-6	55	104	990	93,1	0,86	525	2	2	7,2	4 535,72
YE2-315S-6	75	145	990	93,7	0,84	716	2	2	6,5	8 188,19
YE2-315M-6	90	171	990	94	0,85	860	2	2	6,6	9 052,43
YE2-315L1-6	110	209	990	94,1	0,85	1051	2	2	6,6	10 313,52
YE2-315L2-6	132	247	990	94,7	0,86	1261	2	2	6,6	11 276,85
YE2-355M1-6	160	298	990	94,8	0,86	1528	2	2	6,7	15 509,68
YE2-355M2-6	185	344	990	94,9	0,86	1767	2	2	6,7	16 111,03

YE2-355M3-6	200	372	990	95	0,86	1910	2	2	6,8	16 840,18
YE2-355L1-6	220	409	990	95	0,86	2101	2	2	6,8	17 820,76
YE2-355L2-6	250	465	990	95	0,86	2388	2	2	6,8	20 861,30
YE2-355L4-6	280	492	990	95	0,91	2674	2	2	6,8	29 317,20
YE2-3552-6	315	586	990	95	0,86	3008	2	2	6,8	29 915,51
YE2-3553-6	355	660	990	95	0,86	3390	2	2	6,8	по запросу
8-ми полюсные. 750 об/мин - 50 Гц										
YE2-132S-8	2,2	6	705	77,6	0,71	28	1,8	2	6	552,49
YE2-132M-8	3	7,9	705	80	0,73	38,2	1,8	2	6	631,28
YE2-160M1-8	4	10,3	720	81,9	0,73	50,9	1,9	2	6	848,66
YE2-160M2-8	5,5	13,6	720	83,8	0,74	70	2	2	6	932,85
YE2-160L-8	7,5	17,8	720	85,3	0,75	95,5	2	2	6,6	1 092,51
YE2-180L-8	11	25,1	730	86,9	0,76	140	2	2	6,6	1 462,79
YE2-200L-8	15	34,1	730	88	0,76	191	2	2	6,6	2 086,86
YE2-225S-8	18,5	41,1	730	88,6	0,76	236	1,9	2	6,6	2 346,79
YE2-225M-8	22	47,4	730	89,1	0,78	280	1,9	2	6,6	2 547,73
YE2-250M-8	30	63,4	730	89,8	0,79	382	1,9	2	6,6	3 408,16
YE2-280S-8	37	77,8	730	90,3	0,81	471	1,9	2	6,6	4 299,98
YE2-280M-8	45	94,1	740	90,7	0,81	573	1,9	2	6,6	4 834,19
YE2-315S-8	55	113	740	91	0,82	700	2	2	6,6	7 572,55
YE2-315M-8	75	154	740	91,6	0,82	955	2	2	6,6	8 937,12
YE2-315L1-8	90	182	740	91,9	0,82	1146	2	2	6,6	10 126,81
YE2-315L2-8	110	221	740	92,3	0,82	1401	2	2	6,6	11 094,24
YE2-355M1-8	132	264	740	92,6	0,82	1681	2	2	6,6	14 688,83
YE2-355M2-8	160	319	740	93	0,82	2037	2	2	6,7	17 488,90
YE2-355L-8	200	392	740	93,5	0,83	2547	2	2	6,8	18 802,85
YE2-3551-8	220	431	740	93,5	0,83	2801	2	2	6,8	по запросу
YE2-3552-8	250	490	740	93,5	0,83	3183	2	2	6,8	
10-ти полюсные. 600 об/мин - 50 Гц										
YE2-315S-10	45	101	594	90,2	0,75	716	2	2	7,2	7 900,29
YE2-315M-10	55	123	594	90,5	0,75	875	2	2	7,2	8 677,54
YE2-315L1-10	75	165	594	91,1	0,76	1194	2	2	6,5	11 797,20
YE2-315L2-10	90	194	594	91,4	0,77	1433	2	2	6,6	по запросу
YE2-355M1-10	110	233	590	91,8	0,78	1751	2	2	6,6	
YE2-355M2-10	132	279	590	92,1	0,78	2101	2	2	6,6	
YE2-355L-10	160	337	590	92,5	0,78	2547	2	2	6,7	
YE2-3551-10	185	390	590	92,5	0,78	2945	2	2	6,7	
YE2-3552-10	200	421	590	92,5	0,78	3183	2	2	6,8	

Модель YE3 (IE3, IP55, GB2, IC411)

2-х полюсные. 3000 об/мин - 50 Гц										
YE3-80M1-2	0,75	1,7	2885	80,7	0,82	2,4	2,3	2,3	7	234,64
YE3-80M2-2	1,1	2,4	2885	82,7	0,83	3,5	2,2	2,3	7,3	263,98
YE3-90S-2	1,5	3,2	2905	84,2	0,84	4,8	2,2	2,3	7,6	327,53
YE3-90L-2	2,2	4,6	2905	85,9	0,85	7	2,2	2,3	7,6	381,30
YE3-100L-2	3	6	2895	87,1	0,87	9,6	2,2	2,3	7,8	469,29
YE3-112M-2	4	7,8	2915	88,1	0,88	12,7	2,2	2,3	8,3	586,62
YE3-132S1-2	5,5	10,6	2925	89,2	0,88	17,5	2	2,3	8,3	791,93
YE3-132S2-2	7,5	14,4	2925	90,1	0,88	23,9	2	2,3	7,8	938,59
YE3-160M 1-2	11	20,6	2950	91,2	0,89	35	2	2,3	8,1	1 495,88
YE3-160M2-2	15	27,9	2950	91,9	0,89	47,8	2	2,3	8,1	1 666,97
YE3-160L-2	18,5	34,2	2950	92,4	0,89	58,9	2	2,3	8,2	1 877,17
YE3-180M-2	22	40,5	2960	92,7	0,89	70	2	2,3	8,2	2 581,12
YE3-200L1-2	30	54,9	2965	93,3	0,89	95,5	2	2,3	7,6	2 991,75
YE3-200L2-2	37	67,4	2965	93,7	0,89	118	2	2,3	7,6	3 285,05
YE3-225M-2	45	80,8	2965	94	0,9	143	2	2,3	7,7	3 813,01

YE3-250M-2	55	98,5	2970	94,3	0,9	175	2	2,3	7,7	4 751,59
YE3-280S-2	75	134	2975	94,7	0,9	239	1,8	2,3	7,1	6 951,42
YE3-280M-2	90	160	2975	95	0,9	287	1,8	2,3	7,1	7 626,01
YE3-315S-2	110	195	2980	95,2	0,9	350	1,8	2,3	7,1	12 318,96
YE3-315M-2	132	234	2980	95,4	0,9	420	1,8	2,3	7,1	13 404,19
YE3-315L1-2	160	279	2980	95,6	0,91	509	1,8	2,3	7,2	14 372,12
YE3-315L2-2	200	349	2980	95,8	0,91	637	1,8	2,2	7,2	15 428,03
YE3-355M-2	250	436	2985	95,8	0,91	796	1,6	2,2	7,2	25 077,88
YE3-355L-2	315	549	2985	95,8	0,91	1003	1,6	2,2	7,2	26 984,39
YE3-3551-2	355	619	2985	95,8	0,91	1130	1,6	2,2	7,2	по запросу
YE3-3552-2	375	654	2985	95,8	0,91	1194	1,6	2,2	7,2	
4-х полюсные. 1500 об/мин - 50 Гц										
YE3-80M2-4	0,75	1,8	1435	82,5	0,75	4,8	2,3	2,3	6,6	263,98
YE3-90S-4	1,1	2,6	1435	84,1	0,76	7	2,3	2,3	6,8	351,97
YE3-90L-4	1,5	3,5	1435	85,3	0,77	9,6	2,3	2,3	7	410,63
YE3-100L1-4	2,2	4,8	1450	86,7	0,81	14	2,3	2,3	7,6	527,96
YE3-100L2-4	3	6,3	1450	87,7	0,82	19,1	2,3	2,3	7,6	586,62
YE3-112M-4	4	8,4	1455	88,6	0,82	25,5	2,2	2,3	7,8	703,93
YE3-132S-4	5,5	11,2	1465	89,6	0,83	35	2	2,3	7,9	967,91
YE3-132M-4	7,5	15	1465	90,4	0,84	47,8	2	2,3	7,5	1 143,90
YE3-160M-4	11	21,5	1470	91,4	0,85	70	2,2	2,3	7,7	1 525,20
YE3-160L-4	15	28,8	1470	92,1	0,86	95,5	2,2	2,3	7,8	1 847,85
YE3-180M-4	18,5	35,3	1475	92,6	0,86	118	2	2,3	7,8	2 346,47
YE3-180L-4	22	41,8	1475	93	0,86	140	2	2,3	7,8	2 581,12
YE3-200L-4	30	56,6	1475	93,6	0,86	191	2	2,3	7,3	3 255,72
YE3-225S-4	37	69,6	1480	93,9	0,86	236	2	2,3	7,4	3 896,11
YE3-225M-4	45	84,4	1480	94,2	0,86	287	2	2,3	7,4	4 223,65
YE3-250M-4	55	103	1485	94,6	0,86	350	2,2	2,3	7,4	5 220,90
YE3-280S-4	75	136	1485	95	0,88	478	2	2,3	6,9	7 391,37
YE3-280M-4	90	163	1485	95,2	0,88	573	2	2,3	6,9	8 300,63
YE3-315S-4	110	197	1485	95,4	0,89	700	2	2,2	7	12 788,25
YE3-315M-4	132	236	1485	95,6	0,89	840	2	2,2	7	14 284,13
YE3-315L1-4	160	285	1485	95,8	0,89	1019	2	2,2	7,1	15 076,05
YE3-315L2-4	200	352	1485	96	0,9	1273	2	2,2	7,1	16 806,57
YE3-355M-4	250	440	1490	96	0,9	1592	2	2,2	7,1	23 670,00
YE3-355L-4	315	554	1490	96	0,9	2006	2	2,2	7,1	26 984,39
YE3-3551-4	355	638	1490	96	0,88	2260	1,7	2,2	7	по запросу
YE3-3552-4	375	674	1490	96	0,88	2388	1,7	2,2	7	
6-ти полюсные. 1000 об/мин - 50 Гц										
YE3-90S-6	0,75	2	950	78,9	0,71	7,2	2	2,1	6	351,97
YE3-90L-6	1,1	2,8	950	81	0,73	10,5	2	2,1	6	410,63
YE3-100L-6	1,5	3,8	960	82,5	0,73	14,3	2	2,1	6,5	469,29
YE3-112M-6	2,2	5,4	960	84,3	0,74	21	2	2,1	6,6	645,28
YE3-132S-6	3	7,2	970	85,6	0,74	28,7	2	2,1	6,8	762,61
YE3-132M1-6	4	9,5	970	86,8	0,74	38,2	2	2,1	6,8	909,26
YE3-132M2-6	5,5	12,7	970	88	0,75	52,5	2	2,1	7	1 055,91
YE3-160M-6	7,5	16,2	975	89,1	0,79	71,6	2	2,1	7	1 437,22
YE3-160L-6	11	23,1	975	90,3	0,8	105	2	2,1	7,2	1 730,52
YE3-180L-6	15	30,9	980	91,2	0,81	143	2	2,1	7,3	2 317,14
YE3-200L1-6	18,5	37,8	980	91,7	0,81	177	2	2,1	7,3	2 786,43
YE3-200L2-6	22	44,8	980	92,2	0,81	210	2	2,1	7,4	3 050,41
YE3-225M-6	30	59,1	985	92,9	0,83	287	2	2,1	6,9	3 695,68
YE3-250M-6	37	71,7	985	93,3	0,84	353	2	2,1	7,1	4 516,95
YE3-280S-6	45	85,8	990	93,7	0,85	430	2	2	7,3	6 042,16
YE3-280M-6	55	103	990	94,1	0,86	525	2	2	7,3	6 746,09
YE3-315S-6	75	143	990	94,6	0,84	716	2	2	6,6	10 852,41
YE3-315M-6	90	170	990	94,9	0,85	860	2	2	6,7	11 849,66

YE3-315L1-6	110	207	990	95,1	0,85	1051	2	2	6,7	13 105,99
YE3-315L2-6	132	245	990	95,4	0,86	1261	2	2	6,8	14 342,79
YE3-355M1-6	160	296	990	95,6	0,86	1528	1,8	2	6,8	21 059,54
YE3-355M2-6	200	365	990	95,8	0,87	1910	1,8	2	6,8	23 464,67
YE3-355L-6	250	456	990	95,8	0,87	2388	1,8	2	6,8	26 691,07

Комплектующие для мониторинга состояния

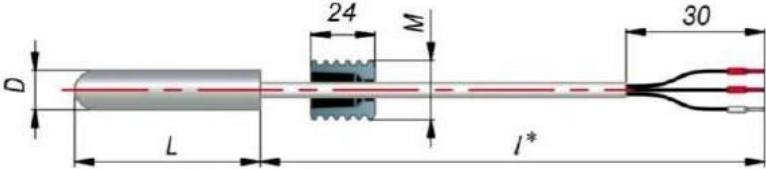
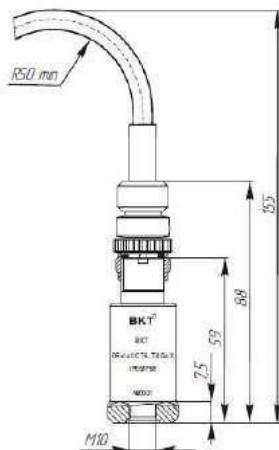
Модель	Артикул	Цена розн., USD с НДС
<p>Датчик температуры PT100 (ДТС03432-PT100.В3.25/1,5) (Э2-штулка резьбовая длиной 24 мм)</p>  <p>Модель ДТС03432-PT100.В3.25/1,5 Э2 - штулка резьбовая длиной 24мм D=5 мм, M=8x1 мм, L=25 мм, l=1,5 м</p>	-	100
<p>Вибропреобразователь ВКТ-10 СКЗ виброскорости 0-30 мм/с. Частотный диапазон 10-1000 Гц. Выходной сигнал 4-20мА (токовая петля). Разъем MIL-2 (вилка)</p> 	-	1100
в комплекте: Шпилька монтажная M10x1/M8x1,0	-	
в комплекте: Кабельная сборка 1,5 метра	-	
Магнитное основание ВКТ-10 (на плоскость и цилиндрическую поверхность)	-	150



ООО "ЮгПромСнаб"
 Тел: [8-800-222-68-78](tel:8-800-222-68-78) Бесплатно по России
 моб. [+7 928 296 49 10](tel:+7-928-296-49-10) E-mail: upspump@yandex.ru
 344113, г. Ростов-на-Дону, ул. Орбитальная, 46
<http://ugpromsnab.ru>

Системы автоматизации Aikon **НОВОЕ ПОКОЛЕНИЕ**

обновление 04.10.2022

Модель	PD ES	PD E	PD SS
Возможность одновременной работы нескольких насосов в режиме PBS	Да (до 6 насосов)	Нет (только через контроллер)	Нет
Диапазон мощностей	1.5 - 560 кВт	1.5 - 560 кВт	0.75 - 2.2 кВт
Питание ЧП	3x380В	3x380В	1x220В
Питание двигателей	3x380В	3x380В	3x220В
Степень защиты	IP 20/IP 65	IP 20	IP 65

С контроллерами серии PD ES IP65 мощностью до 7.5 кВт включительно поставляется пластина для установки на клеммную коробку и вводной автомат, до 22 кВт включительно только вводной автомат. Свыше 30 кВт включительно в комплект поставки входит только контроллер.

Мощность двигателя насоса, кВт	Ток, А	PD ES IP20		PD ES IP65		PD E IP20	
		Артикул	Цена розница, USD с НДС	Артикул	Цена розница, USD с НДС	Артикул	Цена розница, USD с НДС
1,5	3,7	PD ES 1.5 IP20	311,30	PD ES 1.5 IP65	522,45	PD E 1.5 IP20	295,74
2,2	5	PD ES 2.2 IP20	335,50	PD ES 2.2 IP65	537,63	PD E 2.2 IP20	318,73
4	8,5	PD ES 4 IP20	404,80	PD ES 4 IP65	714,73	PD E 4 IP20	384,56
5,5	13	PD ES 5.5 IP20	481,80	PD ES 5.5 IP65	770,39	PD E 5.5 IP20	457,71
7,5	18	PD ES 7.5 IP20	530,20	PD ES 7.5 IP65	786,83	PD E 7.5 IP20	503,69
11	24	PD ES 11 IP20	819,50	PD ES 11 IP65	1 082,84	PD E 11 IP20	778,53
15	30	PD ES 15 IP20	962,50	PD ES 15 IP65	1 163,80	PD E 15 IP20	914,38
18,5	37	PD ES 18.5 IP20	1 134,10	PD ES 18.5 IP65	1 195,43	PD E 18.5 IP20	1077,40
22	46	PD ES 22 IP20	1 346,40	PD ES 22 IP65	1 813,90	PD E 22 IP20	1279,08
30	58	PD ES 30 IP20	1 611,50	PD ES 30 IP65	2 105,40	PD E 30 IP20	1530,93
37	75	PD ES 37 IP20	1 974,50	PD ES 37 IP65	2 369,40	PD E 37 IP20	1875,78
45	90	PD ES 45 IP20	2 406,80	PD ES 45 IP65	2 888,16	PD E 45 IP20	2286,46
55	110	PD ES 55 IP20	2 929,30	PD ES 55 IP65	3 515,16	PD E 55 IP20	2782,84
75	150	PD ES 75 IP20	4 017,20	PD ES 75 IP65	4 820,64	PD E 75 IP20	3816,34
90	170	PD ES 90 IP20	4 550,70	PD ES 90 IP65	5 460,84	PD E 90 IP20	4323,17
110	210	PD ES 110 IP20	5 865,20	PD ES 110 IP65	7 038,24	PD E 110 IP20	5571,94
132	250	PD ES 132 IP20	7 452,50	PD ES 132 IP65	8 943,00	PD E 132 IP20	7079,88
160	300	PD ES 160 IP20		PD ES 160 IP65		PD E 160 IP20	
185	340	PD ES 185 IP20		PD ES 185 IP65		PD E 185 IP20	
200	380	PD ES 200 IP20		PD ES 200 IP65		PD E 200 IP20	
220	430	PD ES 220 IP20		PD ES 220 IP65		PD E 220 IP20	
250	465	PD ES 250 IP20		PD ES 250 IP65		PD E 250 IP20	
280	520	PD ES 280 IP20	по запросу	PD ES 280 IP65	по запросу	PD E 280 IP20	по запросу
315	585	PD ES 315 IP20		PD ES 315 IP65		PD E 315 IP20	
355	650	PD ES 355 IP20		PD ES 355 IP65		PD E 355 IP20	
400	754	PD ES 400 IP20		PD ES 400 IP65		PD E 400 IP20	

450	850	PD ES 450 IP20
500	930	PD ES 500 IP20
560	1050	PD ES 560 IP20

PD ES 450 IP65
PD ES 500 IP65
PD ES 560 IP65

PD E 450 IP20
PD E 500 IP20
PD E 560 IP20

PD SS (220)

Мощность двигателя , кВт	Артикул	Ток вход/выход, А	Цена розница, USD с НДС
0,75	PS SS 0.75	8,2/5	251,90
1,5	PS SS 1.5	14/7	258,50
2,2	PS SS 2.2	23/10	269,50

Устройства плавного пуска AIKON CMC-MX

Мощность двигателя , кВт	Артикул	Ток вход/выход, А	Цена розница, USD с НДС
15	CMC-015/3-MX	30	622,00
18,5	CMC-018/3-MX	39	651,00
22	CMC-022/3-MX	45	663,00
30	CMC-030/3-MX	60	784,00
37	CMC-037/3-MX	76	809,00
45	CMC-045/3-MX	90	1 017,00
55	CMC-055/3-MX	110	1 169,00
75	CMC-075/3-MX	150	1 321,00
90	CMC-090/3-MX	180	2 542,00
110	CMC-110/3-MX	218	2 657,00
132	CMC-132/3-MX	260	2 888,00
160	CMC-160/3-MX	320	3 004,00
185	CMC-185/3-MX	370	3 411,00
220	CMC-220/3-MX	440	3 582,00
250	CMC-250/3-MX	500	3 989,00



Принадлежности для контроллеров	Артикул	Цена розница, USD с НДС
Сенсорная панель управления PD H диагональ 7 дюймов	PD H 7	330
Сенсорная панель управления PD H диагональ 10 дюймов	PD H 10	491,7
Контроллер PD P	PD P	330
Модуль связи PD G (для подключения к облачному серверу контроллеров PD R)	PD G	269,5
Система контроля состояния PD C (для передачи информации с датчиков в облачный сервер)	PD C	440



Системы управления насосными станциями и системы контроля состояния насосов	Артикул	Цена розница, USD с НДС
Система контроля состояния ЩУН PDC-8-M (для передачи информации с датчиков в облачный сервер)	ЩУН PDC-8-M	1661
Система контроля состояния ЩУН PDC-8-S (для передачи информации с датчиков в облачный сервер)	ЩУН PDC-8-S	1305
Система контроля состояния ЩУН PDC-16-M (для передачи информации с датчиков в облачный сервер)	ЩУН PDC-16-M	1782
Система контроля состояния ЩУН PDC-16-S (для передачи информации с датчиков в облачный сервер)	ЩУН PDC-16-S	1426
Щкаф с PD H-7 (HMI-Панель включена в стоимость шкафа)	ЩУН-PD H-7	615
Щкаф с PD H-10 (HMI-Панель включена в стоимость шкафа)	ЩУН-PD H-10	770
Дополнительные опции для ЩУН PDH		
Модуль связи PD G mini для подключения к PD H		150
Расширение протокола Modbus		500



Датчики давления	Артикул	Цена розница, USD с НДС
Датчик дифференциального давления SPD, перепад давления макс 3 Атм, , 4...20 мА, +24 В, резьба 2xG1/4", без кабеля погрешность 0,5%.	SPD 0-3bar	330
Датчик дифференциального давления SPD, перепад давления макс 6 Атм, , 4...20 мА, +24 В, резьба 2xG1/4", без кабеля погрешность 0,5%.	SPD 0-6bar	330
Датчик давления SP100, 0...6 Атм, двухпроводный, 4...20 мА, +24 В, резьба G1/4", длина кабеля 1,5 м, погрешность 0,5%.	SP100 0-6bar	56,10
Датчик давления SP100, 0...10 Атм, двухпроводный, 4...20 мА, +24 В, резьба G1/4", длина кабеля 1,5 м, погрешность 0,5%.	SP100 0-10bar	56,10
Датчик давления SP100, 0...16 Атм, двухпроводный, 4...20 мА, +24 В, резьба G1/4", длина кабеля 1,5 м, погрешность 0,5%.	SP100 0-16bar	56,10
Датчик давления SP100, 0...25 Атм, двухпроводный, 4...20 мА, +24 В, резьба G1/4", длина кабеля 1,5 м, погрешность 0,5%.	SP100 0-25bar	70,20



Выходные дроссели (моторные)				Входные дроссели (сетевые)			
Модель/арт.	Мощность	Ток, А	Цена розница, USD с НДС	Модель/арт.	Мощность	Ток, А	Цена розница, USD с НДС
STOCL-00030-ALU2100-4L	0,75	3	129,56	STACL-00037-ALM840-4L	0,75	3,7	78,75
STOCL-00050-ALU2000-4L	1,5	5	139,09	STACL-00050-ALM420-4L	1,5	5	84,00
STOCL-00065-ALU1500-4L	2,2	6,3	161,32	STACL-00075-ALM300-4L	2,2	7,5	107,25
STOCL-0011-ALU1200-4L	4	11	196,88	STACL-0010-ALM220-4L	3,7	10	148,50
STOCL-0016-ALU900-4L	5,5	16	245,78	STACL-0015-ALM142-4L	5,5	15	270,75
STOCL-0020-ALU700-4L	7,5	20	264,84	STACL-0020-ALM108-4L	7,5	20	290,25
STOCL-0030-ALU650-4L	11	30	294,05	STACL-0030-ALM70-4L	11	30	312,75
STOCL-0040-ALU600-4L	15	40	339,78	STACL-0040-ALM53-4L	15	40	324,00
STOCL-0050-ALU450-4L	18,5	50	365,18	STACL-0050-ALM42-4L	18,5	50	347,25
STOCL-0060-ALU350-4L	22	60	403,92	STACL-0060-ALM36-4L	22	60	389,25
STOCL-0080-ALU100-4L	30	80	444,57	STACL-0080-ALM26-4L	30	80	420,00
STOCL-0100-ALU90-4L	37	100	471,88	STACL-0100-ALM24-4L	37	100	458,25
STOCL-0120-ALU80-4L	45	100	507,44	STACL-0120-ALM18-4L	45	120	549,75
STOCL-0150-ALU65-4L	55	150	541,74	STACL-0150-ALM15-4L	55	150	610,50
STOCL-0200-ALU40-4L	75	200	568,41	STACL-0200-ALM11-4L	75	200	750,00
STOCL-0230-ALU35-4L	90	230	646,53	STACL-0230-ALM10-4L	90	230	824,25
STOCL-0250-ALU30-4L	110	250	678,29	STACL-0250-ALM09-4L	110	250	877,50
STOCL-0280-ALU25-4L	132	280	759,58	STACL-0280-ALM08-4L	132	280	1049,25
STOCL-0330-ALU20-4L	160	330	936,77	STACL-0330-ALM06-4L	160	330	1125,00
STOCL-0360-ALU16-4L	187	360	1018,07	STACL-0360-ALM05-4L	187	360	1182,75
STOCL-0400-ALU13-4L	200	400	1066,33	STACL-0400-ALM045-4L	200	400	1259,25
STOCL-0450-ALU11-4L	220	450	1131,11	STACL-0450-ALM04-4L	220	450	1374,00
STOCL-0500-ALU09-4L	250	500	1224,47	STACL-0500-ALM03-4L	250	500	1564,50
STOCL-0600-ALU07-4L	280	600	1260,04	STACL-0600-ALM025-4L	280	600	1641,00
STOCL-0650-ALU06-4L	315	650	1373,72	STACL-0650-ALM022-4L	315	650	1728,75
STOCL-0750-ALU055-4L	400	750	1607,44	STACL-0750-ALM02-4L	400	750	1946,25
STOCL-1000-ALU045-4L	500	1000	2410,20	STACL-1000-ALM019-4L	500	1000	2900,25
STOCL-1250-ALU035-4L	630	1250	3004,66	STACL-1180-ALM015-4L	630	1180	3624,75
STOCL-1400-ALU025-4L	710	1400	3315,22	STACL-1400-ALM012-4L	710	1400	4006,50
STOCL-1600-ALU015-4L	800	1600	3877,29	STACL-1600-ALM010-4L	800	1600	4960,50



ООО "ЮгПромСнаб"
 Тел: [8-800-222-68-78](tel:8-800-222-68-78) Бесплатно по России
 моб. [+7 928 296 49 10](tel:+7-928-296-49-10) E-mail: upspump@yandex.ru
 344113, г. Ростов-на-Дону, ул. Орбитальная, 46
<http://ugpromsnab.ru>

обновление 06.10.2022

Щиты управления ЩУН КНС

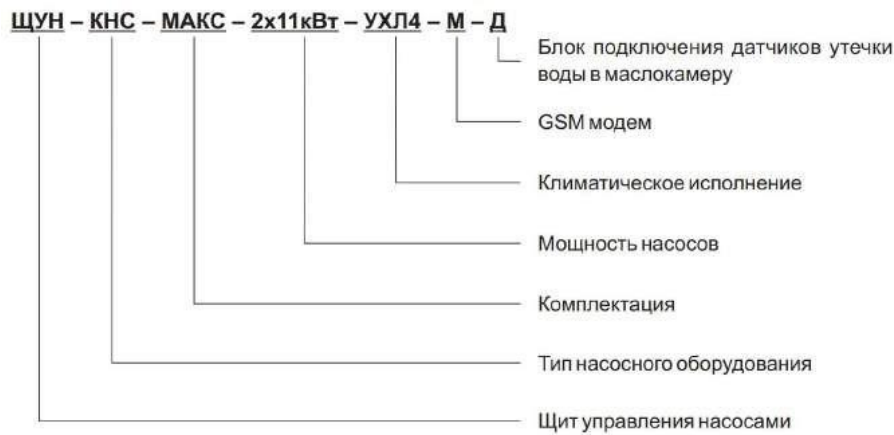

ЩУН КНС МИНИ		
Наименование	Цена розница, USD с НДС	
	УХЛ4-А	УХЛ1(О)-А
ЩУН-КНС-МИНИ-2х0,75кВт	1215,00	1490,00
ЩУН-КНС-МИНИ-2х1,5кВт	1215,00	1490,00
ЩУН-КНС-МИНИ-2х2,2кВт	1215,00	1490,00
ЩУН-КНС-МИНИ-2х4кВт	1245,00	1520,00
ЩУН-КНС-МИНИ-2х5,5кВт	1245,00	1520,00
ЩУН-КНС-МИНИ-2х7,5кВт	1285,00	1560,00
ЩУН-КНС-МИНИ-2х11кВт	1305,00	1580,00
ЩУН-КНС-МИНИ-2х15кВт	1465,00	1810,00
ЩУН-КНС-МИНИ-2х18,5кВт	1845,00	2140,00
ЩУН-КНС-МИНИ-2х22кВт	3705,00	4260,00
ЩУН-КНС-МИНИ-2х30кВт	4475,00	5030,00
ЩУН-КНС-МИНИ-2х37кВт	4535,00	5090,00
ЩУН-КНС-МИНИ-2х45кВт	5355,00	6000,00
ЩУН-КНС-МИНИ-2х55кВт	5885,00	6520,00
ЩУН-КНС-МИНИ-2х75кВт	6875,00	7520,00
ЩУН-КНС-МИНИ-2х90кВт	19005,00	20760,00
ЩУН-КНС-МИНИ-2х110кВт	19575,00	21390,00

ЩУН-КНС-МИНИ-2х132кВт	21315,00	23140,00
ЩУН-КНС-МИНИ-2х160кВт	22125,00	23950,00
ЩУН-КНС-МИНИ-2х185кВт	По запросу	
ЩУН-КНС-МИНИ-2х200кВт		
ЩУН-КНС-МИНИ-2х220кВт		
ЩУН-КНС-МИНИ-2х250кВт		

ЩУН КНС ОПТИ		
Наименование	Цена розница, USD с НДС	
	УХЛ4-А	УХЛ1(0)-А
ЩУН-КНС-ОПТИ-2х0,75кВт	1680,00	2050,00
ЩУН-КНС-ОПТИ-2х1,5кВт	1680,00	2050,00
ЩУН-КНС-ОПТИ-2х2,2кВт	1680,00	2050,00
ЩУН-КНС-ОПТИ-2х4кВт	1710,00	2070,00
ЩУН-КНС-ОПТИ-2х5,5кВт	1710,00	2080,00
ЩУН-КНС-ОПТИ-2х7,5кВт	1750,00	2110,00
ЩУН-КНС-ОПТИ-2х11кВт	1770,00	2140,00
ЩУН-КНС-ОПТИ-2х15кВт	1930,00	2300,00
ЩУН-КНС-ОПТИ-2х18,5кВт	2350,00	2710,00
ЩУН-КНС-ОПТИ-2х22кВт	4160,00	4720,00
ЩУН-КНС-ОПТИ-2х30кВт	4950,00	5510,00
ЩУН-КНС-ОПТИ-2х37кВт	5010,00	5570,00
ЩУН-КНС-ОПТИ-2х45кВт	5790,00	6430,00
ЩУН-КНС-ОПТИ-2х55кВт	6310,00	6960,00
ЩУН-КНС-ОПТИ-2х75кВт	7310,00	7950,00
ЩУН-КНС-ОПТИ-2х90кВт	19400,00	21230,00
ЩУН-КНС-ОПТИ-2х110кВт	20030,00	21850,00
ЩУН-КНС-ОПТИ-2х132кВт	21770,00	23600,00
ЩУН-КНС-ОПТИ-2х160кВт	22570,00	24400,00
ЩУН-КНС-ОПТИ-2х185кВт	По запросу	
ЩУН-КНС-ОПТИ-2х200кВт		
ЩУН-КНС-ОПТИ-2х220кВт		
ЩУН-КНС-ОПТИ-2х250кВт		

ЩУН КНС МАКС		
Наименование	Цена розница, USD с НДС	
	УХЛ4-А	УХЛ1(0)-А
ЩУН-КНС-МАКС-2х0,75кВт	2060,00	2730,00
ЩУН-КНС-МАКС-2х1,5кВт	2060,00	2730,00
ЩУН-КНС-МАКС-2х2,2кВт	2060,00	2730,00
ЩУН-КНС-МАКС-2х4кВт	2080,00	2740,00

ЩУН-КНС-МАКС-2x5,5кВт	2080,00	2740,00
ЩУН-КНС-МАКС-2x7,5кВт	2110,00	2780,00
ЩУН-КНС-МАКС-2x11кВт	2140,00	2800,00
ЩУН-КНС-МАКС-2x15кВт	2290,00	2960,00
ЩУН-КНС-МАКС-2x18,5кВт	2410,00	3160,00
ЩУН-КНС-МАКС-2x22кВт	4560,00	5770,00
ЩУН-КНС-МАКС-2x30кВт	5350,00	6560,00
ЩУН-КНС-МАКС-2x37кВт	5410,00	6620,00
ЩУН-КНС-МАКС-2x45кВт	6200,00	7410,00
ЩУН-КНС-МАКС-2x55кВт	6760,00	7980,00
ЩУН-КНС-МАКС-2x75кВт	7760,00	8970,00
ЩУН-КНС-МАКС-2x90кВт	19790,00	22540,00
ЩУН-КНС-МАКС-2x110кВт	20490,00	23240,00
ЩУН-КНС-МАКС-2x132кВт	22230,00	22230,00
ЩУН-КНС-МАКС-2x160кВт	23030,00	23030,00
ЩУН-КНС-МАКС-2x185кВт	По запросу	
ЩУН-КНС-МАКС-2x200кВт		
ЩУН-КНС-МАКС-2x220кВт		
ЩУН-КНС-МАКС-2x250кВт		

Опции для ЩУН КНС МАКС	Цена розница, USD с НДС
GSM модем	500,00
Блок подключения датчиков утечки воды в маслокамеру	400,00

ООО "ЮгПромСнаб"

Тел: [8-800-222-68-78](tel:8-800-222-68-78) Бесплатно по России



моб. [+7 928 296 49 10](tel:+79282964910) E-mail: upspump@yandex.ru

344113, г. Ростов-на-Дону, ул. Орбитальная, 46

<http://ugpromsnab.ru>

ЗАПОРНАЯ АРМАТУРА Aikon

обновление 23.08.2022

Дисковый поворотный затвор Aikon IMB037				
Артикул	Диаметр, мм	Описание	Цена розн., USD с НДС	
			Ручной привод	Электропривод
IMB037 DN40	DN40	Макс. рабочее давление: 16 бар, рабочая температура: до 110 град.С, Корпус- чугун; диск- ковкий чугун, уплотнение - EPDM; шток - нерж. сталь. Начиная с DN200 с редуктором.	50,24	/
IMB037 DN50	DN50		48,52	/
IMB037 DN65	DN65		59,30	/
IMB037 DN80	DN80		65,37	/
IMB037 DN100	DN100		75,01	/
IMB037 DN125	DN125		89,41	/
IMB037 DN150	DN150		105,03	/
IMB037 DN200	DN200		274,05	/
IMB037 DN250	DN250		350,72	/
IMB037 DN300	DN300		471,43	/
IMB037 DN350	DN350		623,73	1 494,18
IMB037 DN400	DN400		1 003,38	1 892,78
IMB037 DN450	DN450		1 255,18	2 226,40
IMB037 DN500	DN500		1 583,92	2 609,48
IMB037 DN600	DN600	2 860,09	4 502,59	
IMB037 DN700	DN700	4 980,42	7 135,02	
IMB037 DN800	DN800	5 730,90	8 510,88	
IMB037 DN900	DN900	9 156,00	/	
IMB037 DN1000	DN1000	11 141,62	/	
IMB037 DN1200	DN1200	17 738,56	/	
				
Обратный клапан межфланцевый Aikon IMC021				
Артикул	Диаметр, мм	Описание	Цена розн., USD с НДС	
IMC021 DN40	DN40	Макс. рабочее давление: 16 бар, рабочая температура: 70- 120 град.С, Корпус, пластины- ковкий чугун, уплотнение - EPDM, шток и пружина - нерж. сталь	31,72	
IMC021 DN50	DN50		36,33	
IMC021 DN65	DN65		46,71	
IMC021 DN80	DN80		66,90	
IMC021 DN100	DN100		85,35	
IMC021 DN125	DN125		107,84	
IMC021 DN150	DN150		144,18	
IMC021 DN200	DN200		226,64	
IMC021 DN250	DN250		365,63	
IMC021 DN300	DN300		484,43	
IMC021 DN350	DN350		934,62	
IMC021 DN400	DN400		1 381,25	
IMC021 DN450	DN450		1 846,30	
IMC021 DN500	DN500		2 389,66	
IMC021 DN600	DN600	3 717,24		
IMC021 DN700	DN700	7 434,91		
IMC021 DN800	DN800	10 089,95		
				

Задвижка с обрезиненным клином Aikon IMR001

Артикул	Диаметр, мм	Описание	Цена розн., USD с НДС	
			Ручной привод	Электропривод
IMR001 DN40	DN40	Макс. рабочее давление: 16 бар, рабочая температура: до 110 град.С, Корпус- ковкий чугун; диск- ковкий чугун +EPDM, уплотнение - NBR, EPDM	98,96	/
IMR001 DN50	DN50		100,46	1 954,78
IMR001 DN65	DN65		126,30	1 988,96
IMR001 DN80	DN80		147,94	2 004,60
IMR001 DN100	DN100		178,08	2 060,80
IMR001 DN125	DN125		252,84	2 093,25
IMR001 DN150	DN150		279,70	2 286,17
IMR001 DN200	DN200		461,04	2 519,66
IMR001 DN250	DN250		723,72	3 097,29
IMR001 DN300	DN300		1 015,89	3 438,53
IMR001 DN350	DN350		1 849,52	4 411,29
IMR001 DN400	DN400		2 278,39	4 911,86
IMR001 DN450	DN450		3 591,81	7 077,52
IMR001 DN500	DN500		4 020,69	7 653,41
IMR001 DN600	DN600		6 929,52	11 613,37
IMR001 DN700	DN700		15 600,26	/



Фильтр фланцевый Aikon IMS024

Артикул	Диаметр, мм	Описание	Цена розн., USD с НДС
IMS024 DN50	DN50	Макс. рабочее давление: 16 бар, рабочая температура: до 110 град.С, Корпус и крышка - ковкий чугун, прокладка крышки- EPDM	95,42
IMS024 DN65	DN65		127,05
IMS024 DN80	DN80		149,03
IMS024 DN100	DN100		195,14
IMS024 DN125	DN125		287,88
IMS024 DN150	DN150		376,87
IMS024 DN200	DN200		663,68
IMS024 DN250	DN250		1 028,76
IMS024 DN300	DN300		1 489,26



Обратный клапан шаровый Aikon IMC017 (для канализации)

Артикул	Диаметр, мм	Описание	Цена розн., USD с НДС
IMC017 DN50	DN50	Макс. рабочее давление: 16 бар, Корпус, крышка- ковкий чугун, шар-	92,21
IMC017 DN65	DN65		119,01
IMC017 DN80	DN80		147,96
IMC017 DN100	DN100		182,27
IMC017 DN125	DN125		338,81
IMC017 DN150	DN150		461,57
IMC017 DN200	DN200		731,76
IMC017 DN250	DN250		1 245,34
IMC017 DN300	DN300		1 654,38



Антивибрационная вставка Айкон IMX				
Артикул	Диаметр, мм	Описание	Цена розн., USD с НДС	
			1.0MPa	1.6MPa
IMX DN25	DN25	Макс. рабочее давление: 16 бар, фланцы: сталь SS; виброгасящая вставка: NR, EPDM, CR, NBR, FDM, IIR	34,63	34,63
IMX DN32	DN32		34,63	34,63
IMX DN40	DN40		38,81	38,81
IMX DN50	DN50		42,40	42,40
IMX DN65	DN65		54,94	54,94
IMX DN80	DN80		63,89	63,89
IMX DN100	DN100		78,22	78,22
IMX DN125	DN125		112,86	112,86
IMX DN150	DN150		137,94	137,94
IMX DN200	DN200		216,16	216,16
IMX DN250	DN250		291,40	341,56
IMX DN300	DN300		351,12	415,61
IMX DN350	DN350		493,83	536,23
IMX DN400	DN400		642,52	696,26
IMX DN450	DN450		784,04	852,71
IMX DN500	DN500		1 003,19	1 110,07
IMX DN600	DN600		1 191,28	1 373,41
IMX DN700	DN700		1 442,08	1 755,58
IMX DN800	DN800		1 849,92	2 351,52
IMX DN900	DN900		2 445,27	3 103,91
IMX DN1000	DN1000	2 965,97	3 761,95	
IMX DN1200	DN1200	3 950,05	5 454,83	
IMX DN1400	DN1400	5 223,14	0,00	



Шибрные задвижки Айкон IMR073H				
Артикул	Диаметр, мм	Описание	Цена розн., USD с НДС	
			Ручной привод/редуктор	Электропривод
IMX DN50	DN50	Корпус: чугун; задвижка: нержавеющая сталь AISI304.	182,50	/
IMX DN65	DN65		212,92	1 715,50
IMX DN80	DN80		267,67	/
IMX DN100	DN100		334,58	1 800,67
IMX DN125	DN125		386,29	/
IMX DN150	DN150		507,96	/
IMX DN200	DN200		675,25	/
IMX DN250	DN250		942,92	2 634,08
IMX DN300	DN300		1 186,25	/
IMX DN350	DN350		1 536,04	3 315,42
IMX DN400	DN400		1840.21/2499.03	/
IMX DN450	DN450		3 406,67	/
IMX DN500	DN500		4 440,83	6 198,92
IMX DN600	DN600		5 402,00	7 318,25
IMX DN700	DN700		9 125,00	11 363,67
IMX DN800	DN800		11 710,42	11 375,83
IMX DN900	DN900		17 520,00	19 375,42
IMX DN1000	DN1000		19 710,00	/
IMX DN1200	DN1200		27 320,25	/

